

**4/3 and 4/2, SOLENOID OPERATED DIRECTIONAL CONTROL VALVE,
DESIGNED FOR USE IN POTENTIALLY EXPLOSIVE ATMOSPHERES**

RPE2X3-06

EN

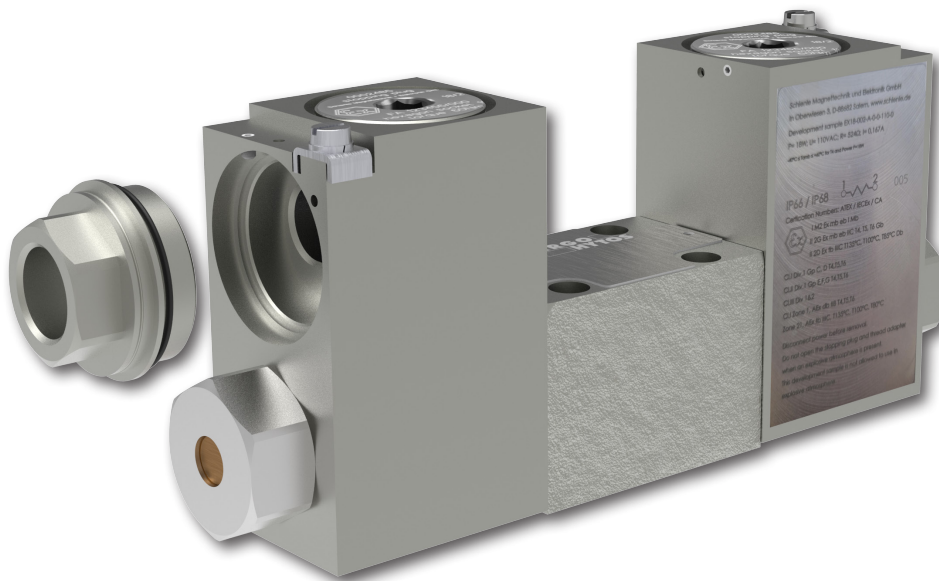
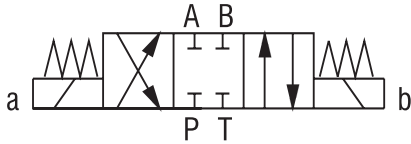

Important! Read the instructions before using the product.
Save the instructions for future reference.

If the operating instructions are lost, new ones can be found on the ARGO-HYTOS website www.argo-hytos.com

The following is the authorised translation of original operating instruction RPE2X3-06 no. 15310_1cz_03/2023, issued by the manufacturer:

PROHLÁŠENÍ O SHODĚ podle zák. č. 90/2016 Sb.

EU PROHLÁŠENÍ O SHODĚ podle Směrnice 2014/34/EU
EU DECLARATION OF CONFORMITY acc. to Directive 2014/34/EU
EU-KONFORMITÄTSEKTLÄRUNG nach der Richtlinie 2014/34/EU



Výrobce / Manufacturer / Hersteller:

ARGO-HYTOS s.r.o.
Dělnická 1306, 543 15 Vrchlabí, Czech Republic

Výrobek / Product / Produkt:

Elektromagneticky ovládané hydraulické ventily pro použití v prostředí s nebezpečím výbuchu
Solenoid operated hydraulic valves for use in potentially explosive atmospheres
Elektromagnetisch betätigte hydraulische Ventile für den Einsatz in explosionsgefährdeten Bereichen

Typ / Type / Typ:

RPE2X, RPER2X, RNE2XH, SD2E2X, SD1E2X, SD3E2X, SD2P2X, PRM2X, PVRM2X

Prohlášení o shodě / Declaration of Conformity / Konformitätserklärung

Prohlašujeme na svou výlučnou zodpovědnost, že výše uvedené ventily, které jsou určeny k řízení hydraulických obvodů, na které se vztahuje toto prohlášení, jsou za podmínek obvyklého a určeného použití bezpečné a splňují požadavky **Směrnice 2014/34/EU**, harmonizovaného **Nařízení vlády ČR 116/2016 Sb.** a návazných technických norem.

We declare under our sole responsibility that the above listed valves, which are intended for control of hydraulic circuits, covered by this declaration, are safe under conditions of usual and intended use and comply with the **Directive 2014/34/EU** and related technical standards.

Hiermit erklären wir unter unserer Verantwortung, dass die o.a. Ventile zur Steuerung von Hydraulikkreisläufen, auf die sich diese Konformitätserklärung bezieht, unter Bedingungen einer bestimmungsgemäßen Verwendung sicher sind und mit der **Richtlinie 2014/34/EU** und den zugehörigen technischen Normen übereinstimmen.

Posouzení shody elektrické části (cívky) / Conformity assessment of electric part (coil) / Konformitätsbewertung des elektrischen Teils (der Spule)

Použité technické normy / Used technical standards / Verwendete technische Normen

EN IEC 60079-0:2018 Explosive atmospheres – Part 0: Equipment – General requirements
EN 60079-1:2014 Explosive atmospheres – Part 1: Equipment protection by flameproof enclosure “d”, Edition 3
EN 60079-31:2014 Explosive atmospheres – Part 31: Equipment dust ignition protection by enclosure “t”, Edition 2
EN 60529:1991 + A1:2000 + A2:2013 Degrees of protection provided by enclosures (IP Code)

Oznámený subjekt / Notified body / Notifizierte Stelle

Na posuzování shody elektrické části se podílel oznámený subjekt č. 2809 FM APPROVALS EUROPE Ltd., který vydal certifikát ATEX.

The notified body No. 2809 FM APPROVALS EUROPE Ltd. participated in the conformity assessment of electric part and issued ATEX certificate.

Die notifizierte Stelle Nr. 2809 FM APPROVALS EUROPE Ltd. hat sich an der Konformitätsbewertung des elektrischen Teiles beteiligt und ATEX-Zertifikat ausgestellt.

Jméno / Name / Name: **FM APPROVALS EUROPE Ltd.**
Adresa / Address / Adresse: 1 Georges Quay Plaza, Dublin, Ireland D02 E440

ATEX Certifikát / ATEX Certificate / ATEX-Zertifikat

Typ / Type / Typ	Číslo / No. / Nr.	Vydán / Issued / Ausgestellt
EU – Type Examination Certificate	FM23ATEX0008X	13.06.2023

PROHLÁŠENÍ O SHODĚ podle zák. č. 90/2016 Sb.

EU PROHLÁŠENÍ O SHODĚ podle Směrnice 2014/34/EU
EU DECLARATION OF CONFORMITY acc. to Directive 2014/34/EU
EU-KONFORMITÄTSERKLÄRUNG nach der Richtlinie 2014/34/EU



IECEx Certifikát / IECEx Certificate / IECEx-Zertifikat

Typ / Type / Typ	Číslo / No. / Nr.	Vydán / Issued / Ausgestellt
IECEx Certificate of Conformity	IECEx FMG 23.0003X, rev. 0	12.6.2023

Certifikát byl vystaven společností / The certificate was issued by / Das Zertifikat wurde ausgestellt vom:
Jméno / Name / Name: **FM APPROVALS LLC**
Adresa / Address / Adresse: 1151 Boston-Providence Turnpike, Norwood, MA 02062, USA







Stupeň ochrany (IP kód) / Degree of Protection (IP Code) / Schutzart (IP-Code)

Zařízení poskytuje stupeň ochrany **IP66 / IP68** podle EN 60529. Podmínky zkoušky IP68: cívka ponořená v hloubce 1 m pod vodní hladinou po dobu 24 hodin. Uvedený stupeň ochrany je podmíněn správným upevněním a utěsněním napájecího kabelu.

The equipment provides Degree of Protection **IP66 / IP68** in accordance with EN 60529. IP68 test conditions: the coil at a depth of 1 m under the water surface for 24 hours. The declared degree of protection is conditioned by the correct fastening and sealing of the power cable.

Das Gerät bietet Schutzart **IP66 / IP68** gemäß EN 60529. IP68 – Prüfbedingungen: die Spule befindet sich 24 Stunden lang in einer Tiefe von 1 m unter der Wasseroberfläche. Voraussetzung für die angegebene Schutzart ist die korrekte Befestigung und Abdichtung des Netzkabels.

Označení cívek ventilů / Marking of valve coils / Bezeichnung der Ventilspulen



Nominální napětí cívek / Nominal voltage of coils / Nennspannung der Spulen:	
12 V, 24 V, 48 V, 110 V DC, 110 V, 230 V AC 50/60 Hz	
Nominální příkon / Nominal input power / Nennleistung	
10 W	18 W
 I M2 Ex db I Mb  II 2G Ex db IIB + H2 T6, T5, T4 Gb  II 2D Ex tb IIIC T85°C, T100°C, T135°C Db	 I M2 Ex db I Mb  II 2G Ex db IIB + H2 T4 Gb  II 2D Ex tb IIIC T135°C Db

Posouzení shody neelektrické části ventilů / Conformity assessment of non-electrical valve part / Konformitätsbewertung des nichtelektrischen Ventiltiles

Použité technické normy / Used technical standards / Verwendete technische Normen

EN ISO 80079-36:2016 Explosive atmospheres – Part 36: Non-electrical equipment for explosive atmospheres – Basic method and requirements, Edition: 1.0
EN ISO 80079-37:2016 Explosive atmospheres – Part 37: Non-electrical equipment for explosive atmospheres – Non electrical type of protection constructional safety „c“, control of ignition sources „b“, liquid immersion „k“, Edition: 1.0
EN ISO/IEC 80079-38:2016 Explosive atmospheres – Part 38: Equipment and components in explosive atmospheres in underground mines

Označení neelektrických částí ventilů / Marking of non-electrical valve parts / Bezeichnung der nichtelektrischen Ventiltile

 I M2 Ex h I Mb  II 2G Ex h IIC T6, T5, T4 Gb  II 2D Ex h IIIC T85°C, T100°C, T135°C Db	Způsob ochrany / Type of protection / Schutzart: „c“ - bezpečná konstrukce / constructional safety / konstruktive Sicherheit
--	---

PROHLÁŠENÍ O SHODĚ podle zák. č. 90/2016 Sb.

EU PROHLÁŠENÍ O SHODĚ podle Směrnice 2014/34/EU
EU DECLARATION OF CONFORMITY acc. to Directive 2014/34/EU
EU-KONFORMITÄTSEKTLÄRUNG nach der Richtlinie 2014/34/EU



Oblasti použití ventilů / Application areas of valves / Einsatzbereiche der Ventile

EQUIPMENT-GROUP I Doly / Mines / Bergwerke	EQUIPMENT-GROUP II (IIG) Plyny / Gases / Gase	EQUIPMENT-GROUP III (IID) Prach / Dust / Staub
Category M1 Zakázané použití Prohibited use Verbotene Nutzung	Zone 0 Zakázané použití Prohibited use Verbotene Nutzung	Zone 20 Zakázané použití Prohibited use Verbotene Nutzung
Category M2 (the equipment is de-energised)	Zone 1	Zone 21
		Zone 22
	Zone 2	IIA (Flamable fibres) IIIB (Non-conductive dust) IIIC (Conductive dust)

Specifické podmínky použití / Specific conditions of use / Spezifische Nutzungsbedingungen (X)

1	Maximální teplota pracovní kapaliny / Maximum temperature of working fluid / Maximale Temperatur der Arbeitsflüssigkeit: 70°C
2	Rozsah teploty okolí / Ambient temperature range / Umgebungstemperaturbereich: -30°C ≤ T _{amb} ≤ +70°C for temperature class / max. valve surface temperature T4 / T 135°C and rated nominal solenoid power 10W -30°C ≤ T _{amb} ≤ +55°C for temperature class / max. valve surface temperature T5 / T 100°C and rated nominal solenoid power 10W -30°C ≤ T _{amb} ≤ +40°C for temperature class / max. valve surface temperature T6 / T 85°C and rated nominal solenoid power 10W -30°C ≤ T _{amb} ≤ +60°C for temperature class / max. valve surface temperature T4 / T 135°C and rated nominal solenoid power 18W
3	Typ a úroveň ochrany (EPL) elektrického zařízení (např. snímače), instalovaného společně s certifikovaným ventilem, musí splňovat požadavky pro daný typ výbušné atmosféry. Stanovené podmínky použití musí být upraveny podle povolených parametrů tohoto zařízení. Type of protection and protection level (EPL) of electrical equipment (e.g. sensor), installed together with the certified valve, must correspond with requirements set for applied explosive atmosphere. The defined conditions of use must be modified according to allowed parameters of this equipment. Schutzart und Schutzniveau (EPL) der elektrischen Ausrüstung (z.B. Sensor), die zusammen mit dem zertifiziertem Ventil installiert wird, müssen den festgelegten Anforderungen für die Art der explosionsgefährdeten Atmosphäre entsprechen. Die angegebenen Nutzungsbedingungen müssen entsprechend den zulässigen Parametern dieser Ausrüstung modifiziert werden.

Datum vydání / Date of issue / Ausstellungsdatum: 1.11.2023

Místo vydání / Place of issue / Ausstellungsort: Vrchlabí, Czech Republic

Za výrobce / On behalf of the manufacturer / Im Auftrag des Herstellers:



Ing. Milan Bezdiček
General Manager

UK DECLARATION OF CONFORMITY

UKSI 2016:1107

Manufacturer:

ARGO-HYTOS s.r.o.
Dělnická 1306, 543 15 Vrchlabí, Czech Republic

Product:

Solenoid operated hydraulic valves for use in potentially explosive atmospheres

Type:

RPE2X, RPER2X, RNE2XH, SD2E2X, SD1E2X, SD3E2X, SD2P2X, PRM2X, PVRM2X

Declaration of Conformity

We declare under our sole responsibility that the above listed valves, which are intended for control of hydraulic circuits, covered by this declaration, are safe under conditions of usual and intended use and comply with **The Equipment and Protective Systems Intended for Use in Potentially Explosive Atmospheres Regulation 2016** (UKSI 2016:1107) and related technical standards.

Conformity assessment of electric part (coil)

Used technical standards:

EN IEC 60079-0:2018 Explosive atmospheres – Part 0: Equipment – General requirements
EN 60079-1:2014 Explosive atmospheres – Part 1: Equipment protection by flameproof enclosure “d”
EN 60079-31:2014 Explosive atmospheres – Part 31: Equipment dust ignition protection by enclosure “t”
EN 60529:1991 + A1:2000 + A2:2013 Degrees of protection provided by enclosures (IP Code)







UK approved body

The approved body No. 1725 FM APPROVALS Ltd. participated in the conformity assessment of electric part and issued UKEX certificate.
Name: **FM APPROVALS Ltd.**
Address: Voyager Place, Maidenhead, Berkshire, SL6 2PJ, United Kingdom

UKEX Certificate

Type	No.	Issued
UK – Type Examination Certificate	FM23UKEX0010X	16.06.2023

Marking of valve coils

Nominal voltage of coils:	12 V, 24 V, 48 V, 110 V DC, 110 V, 230 V AC 50/60 Hz	
Nominal input power:	10 W	18 W
 I M2 Ex db I Mb  II 2G Ex db IIB + H2 T6, T5, T4 Gb  II 2D Ex tb IIIC T85°C, T100°C, T135°C Db	 I M2 Ex db I Mb  II 2G Ex db IIB + H2 T4 Gb  II 2D Ex tb IIIC T135°C Db	

Degree of protection (IP Code) in accordance with EN 60529.

The equipment provides Degree of protection **IP66/IP68** in accordance with EN 60529. IP68 test conditions: the coil at a depth of 1 m under the water surface for 24 hours. The declared degree of protection is conditioned by the correct fastening and sealing of the power cable.

UK DECLARATION OF CONFORMITY

UKSI 2016:1107

Conformity assessment of non-electrical valve part

Used technical standards:

EN ISO 80079-36:2016 Explosive atmospheres – Part 36: Non-electrical equipment for explosive atmospheres – Basic method and requirements, Edition 1.0
 EN ISO 80079-37:2016 Explosive atmospheres – Part 37: Non-electrical equipment for explosive atmospheres – Non electrical type of protection constructional safety „c“, control of ignition sources „b“, liquid immersion „k“, Edition 1.0
 EN ISO/IEC 80079-38:2016 Explosive atmospheres – Part 38: Equipment and components in explosive atmospheres in underground mines

Marking of non-electrical valve parts

<p>Ex I M2 Ex h I Mb</p> <p>Ex II 2G Ex h IIC T6, T5, T4 Gb</p> <p>Ex II 2D Ex h IIC T85°C, T100°C, T135°C Db</p>	<p>Type of protection: „c“ - constructional safety</p>
---	--

Application areas of valves

EQUIPMENT-GROUP I Mines	EQUIPMENT-GROUP II (IIG) Gases		EQUIPMENT-GROUP III (IID) Dust	
Category M1 Prohibited use	Zone 0 Prohibited use		Zone 20 Prohibited use	
Category M2 (the equipment is de-energised)	Zone 1	IIA (Propane)	Zone 21 Zone 22	IIIA (Flamable fibres)
	Zone 2	IIB (Ethylene)+H2		IIIB (Non-conductive dust)
				IIIC (Conductice dust)

Specific conditions of use (X)

1	Maximum temperature of working fluid: 70°C
2	<p>Ambient temperature range:</p> <p>-30°C ≤ T_{amb} ≤ +70°C for temperature class / max. valve surface temperature T4 / T 135°C and rated nominal solenoid power 10W</p> <p>-30°C ≤ T_{amb} ≤ +55°C for temperature class / max. valve surface temperature T5 / T 100°C and rated nominal solenoid power 10W</p> <p>-30°C ≤ T_{amb} ≤ +40°C for temperature class / max. valve surface temperature T6 / T 85°C and rated nominal solenoid power 10W</p> <p>-30°C ≤ T_{amb} ≤ +60°C for temperature class / max. valve surface temperature T4 / T 135°C and rated nominal solenoid power 18W</p>
3	Type of protection and protection level (EPL) of electrical equipment (e.g. sensor), installed together with the certified valve, must correspond with requirements set for applied explosive atmosphere. The defined conditions of use must be modified according to allowed parameters of this equipment.

Date of issue: 1.11.2023

Place of issue: Vrchlabí, Czech Republic

On behalf of the manufacturer:





 Ing. Milan Bezdiček
 General Manager

Mandatory traceability

1. Based on legislative requirements, all operators in the logistics chain, from the manufacturer of the certified Ex solenoid coil to the end user of the complete equipment, are obliged to make and maintain traceability records of Ex products, enabling, if necessary, the withdrawal of products of certain serial numbers from the market due to defects of non-conformities, endangering safety of use in an explosive atmosphere. In practice, this means keeping records of the assignment of Ex coil/valve identification numbers to the identification numbers of the operators immediately down the logistics chain.
2. To meet the requirement for traceability of Ex products, it is necessary to keep product type labels legible throughout their technical life.

Contents of operating instructions

Chapter	Page
Declaration of conformity	2
Overview of signal words and warning signs used in the text	8
Overview of the symbols and signs used in the text	8
Glossary of technical terms used	8
1. Use of the product	8
2. Valve protection against initiation of explosion in explosive atmospheres	9
2.1 Protection of electrical parts	9
2.2 Cable gland	9
2.3 Protection of non-electrical parts	10
2.4 Applicable legislation and standards	10
3. Risks and limitations of product use	10
3.1 Risks associated with operating in explosive atmospheres	10
3.2 Risks associated with the hydraulic part of the valve	11
3.3 Risks associated with the electrical part of the valve	11
4. Product description	11
4.1 Manual override	12
4.2 Materials used	12
4.3 Surface protection against corrosion	12
4.4 Basic technical parameters	12
4.5 Working fluid	13
4.6 Valve characteristics	13
4.7 Legislation and standards	13
5. Product modifications	13
6. Target group of users	14
7. Operating instructions broken down into product life stages	15
7.1 Transport and storage of the product	15
7.2 Installation of the product	15
7.2.1 Electrical connection of coils	15
7.2.2 Connecting the valve to the hydraulic circuit	17
7.3 Commissioning	18
7.4 Normal operation	18
7.5 Extraordinary and emergency situations	19
7.6 Repairs carried out by specialist	19
7.6.1 Replacing a defective valve	19
7.6.2 Replacing the sealing rings at the base of the valve body	20
7.7 Product maintenance	20
7.8 Spare parts supplied	20
7.9 Product disposal	21
8. Manufacturer contact	21

Related documents:



Ex-coil EX18 user manual (Original document B18 of the coil manufacturer, SCHIENLE)

Product catalogue: Directional control valve RPE2X3-06 (no. 5310)

Datasheet: General Technical Information GI (no. 0060)

Spare parts catalogue sheet SP (no. 8010)

An overview of signal words and warning signs used in the text

	DANGER	Signal word combined with a warning sign used to signify that a dangerous situation which could result in death or serious injury is imminent.
	WARNING	Signal word combined with a warning sign used to signify the occurrence of a potentially dangerous situation that could result in death or serious injury if not avoided.
	CAUTION	Signal word combined with a warning sign used to signify a potentially hazardous situation which, if not avoided, may result in minor or moderate injury.

An overview of other symbols and abbreviations used in the text

Symbol, designation	Description of the meaning of the symbol, designation
AC, DC	Designation for alternating (AC) and direct (DC) current, voltage
ATEX	Explosive Atmospheres
EPL	Equipment Protection Level (see EN 60079.0)
IEC	International Electrotechnical Commission
NBR	Rubber used for the manufacture of seals
PA	Polyamide
PE	Polyethylene

Glossary of technical terms used

- › **A hydraulic mechanism** is one in which energy is transmitted via the pressure energy of the working fluid.
- › **A hydraulic directional control valve** is a valve designed to control the direction of movement or stop the output component of an appliance.
- › **The volumetric flow rate Q** is the amount of liquid in volume units that flows through a given flow cross-section per time unit (SI unit is m^3s^{-1} , in practice the unit **l/min** is used)
- › **The control solenoid** is designed to reposition the valve spool that interconnects or closes the ports in the body. The solenoid consists of an excitation coil which, by passing an electric current through the winding, generates a magnetic field which exerts a force on the armature of the mechanical actuating system.
- › **Pressure** is the force acting per area unit (SI unit **Pascal** ($1 \text{ Pa} = \text{Nm}^{-2}$), in practice the unit used is **bar** ($1 \text{ bar} = 0,1 \text{ MPa}$)

1. Use of product

The **RPE2X3-06 hydraulic valve** is a directly controlled, solenoid operated spool valve. The valve body has a connection pattern at the base with a nominal size of DN 06 according to ISO 4401. The product is designed to control the movement direction of the hydraulic cylinder piston rod or the rotation direction of the hydraulic motor output shaft by connecting the individual channels via a spool in the valve body. By stemming the fluid flow through the valve spool, the movement of the appliance can be stopped.

Valves with ATEX certification according to Directive 2014/34/EU and **IECEx** certification according to IECEx OD 009 and related harmonized standards may be used in explosive atmospheres consisting of mine gas, gas or dust. The valves are marked with the CE Ex mark of conformity and are accompanied by a Declaration of Conformity.

Use in explosive atmospheres:

Equipment - group I, mines, where the explosive atmosphere of firedamp consists predominantly methane.

The valve has a high level of safety (EPL = Mb), which makes initiation unlikely during the interval between gas discharge and valve shutdown. It is designed for category M2 devices that remain off after gas discharge.

Equipment - group II, where the explosive atmosphere consists of gasses other than mines gas.

The valve has a high level of safety (EPL = Gb) which allows the valve to be used in zones 1 and 2. The valve must not be used in zone 0.

There is a risk of explosion. The valve is certified for gas groups IIA (typical gas is propane), IIB (typical gas is ethylene) also for hydrogen from group IIC. The joint dimensions do not meet the requirements for Group IIC acetylene.

Equipment - group III, where the explosive atmosphere consists of dust and flammable flying particles.

The valve has a high level of safety (EPL = Db) which allows the valve to be used in zones 21 and 22. The valve must not be used in zone 20. There is a risk of explosion. The valve is certified for all dust groups - IIIA (flammable flying particles), IIIB (non-conductive dust) and IIIC (conductive dust).

Area of application:

Equipment - group I – MINES	Equipment - group II (IIG) - GAS		Equipment - group III (IID) - DUST	
Category M1– NO	Zone 0 - NO		Zone 20 - NO	
Categorie M2 (the device remains switched off)	Zone 1 Zone 2	IIA (propane)	Zone 21 Zone 22	IIIA (flammable particles)
		IIB (ethylene) + H2 (hydrogen)		IIIB (non-conductive dust)
				IIIC (conductive dust)

The valves are available in **three surface temperature classes**:

T4 with a maximum surface temperature of 135 °C

T5 with a maximum surface temperature of 100 °C

T6 with a maximum surface temperature of 85 °C

The use of the valve in the temperature class is subject to the maximum supply voltage of the coil not being exceeded, the working fluid temperature and the ambient temperature not being exceeded (see Table 4.4 Basic technical parameters).

2. Valve protection against initiation of explosion of explosive atmosphere

2.1 Protection of electrical parts

The electrical part of the valve is an ATEX and IECEx certified solenoid coil.

The basic is the „d“ protection by flameproof enclosure (EN 60079-1, IEC 60079-1), which prevents the penetration of hot gases into the surrounding explosive atmosphere in the event that an explosion is initiated inside the flameproof enclosure. For explosive atmospheres consisting of dust, the enclosure „t“ (EN 60079-31, IEC 60079-31) is used. In addition, the coil is sealed with a potting compound.

Use of the valve in potentially explosive atmospheres



Certification ATEX, IECEx and UKCA

- I M2 Ex db I Mb
- II 2G Ex db IIB + H2 T6, T5, T4 Gb
- II 2D Ex tb IIIC T85°C, T100°C, T135°C Db

Certification	Number	Issued	Certification body
EU-Type Examination Certificate	FM23ATEX0008X	13.6.2023	FM Approvals Europe Ltd. (Notified body No. 6024) One Georges Quay Plaza, Dublin, Ireland D02 E440
IECEx Certificate of Conformity	IECEx FMG 23.0003X	12.6.2023	FM Approvals LLC 1151 Boston-Providence Turnpike, Norwood, MA 02062, USA
UK-Type Examination Certificate	FM23UKEX0010X	16.6.2023	FM Approvals Ltd. (Approved body No. 1725) Voyager Place, Maidenhead, Berkshire, SL6 2PJ, UK



Certification across standards NEC 500 and NEC 505, 506

NEC 500 (USA), Annex J (Kanada)	NEC 505, 506 (USA)	CEC Section 18 (Kanada)
Class I Division 1 Group B, C, D T6...T4 Class II/III Division 1 Group E, F, G T6...T4	Cl 1 Zone 1, AEx db IIB+H2 T6...T4 Zone 21, AEx tb IIIC T85°C...T135°C Db	Ex db IIB+H2 T6...T4 Gb Ex tb IIIC T85°C...T135°C Db

Group	Description	Corresponds to EPL
Group B	A typical gas is hydrogen	Gb
Group C	The typical gas is ethylene	Gb
Group D	Typical gases are methane and propane	Gb
Group E	Conductive dust	Db
Group F	Coal dust	Db
Group G	Non-conductive dust, grain dust	Db
Class III	Flammable airborne particles, paper or cotton processing	Db

Certificate	Number	Issued	Certification body
Certificate of Conformity	FM23US0009X	12.6.2023	FM Approvals LLC 1151 Boston-Providence Turnpike, Norwood, MA 02062, USA
Certificate of Conformity	FM23CA0005X	12.6.2023	FM Approvals LLC 1151 Boston-Providence Turnpike, Norwood, MA 02062, USA

2.2 Cable gland



The cable gland is a separately certified ex-component. A gland with certified type protection „d“ must be used to prevent hot gases from escaping and initiating an explosion in the surrounding environment in the event of an explosion in the interior of the coil casing. (The gland is not included with the valve.)

- I M2 Ex db I Mb
- II 2G Ex db IIC Gb
- II 2D Ex tb IIIC Db

2.3 Protection of non-electrical parts

The non-electrical part of the valve consists of the hydraulic part and the solenoid control system.
The safety of the non-electrical parts has been ensured and assessed according to EN ISO 80079-36, EN ISO 80079-37 a EN ISO/IEC 80079-38.

- › The moving parts, the spool/cone, armature and pin of the control system, perform a sliding motion in a space separated by a seal from the surrounding environment and flooded with working fluid.
- › Not exceeding the maximum surface temperature of the given temperature class is conditioned by not exceeding the maximum temperature of the working fluid (70 °C), the maximum ambient temperature (see table 4.4 Basic technical parameters) and the nominal voltage of the coil.
- › The valve body and coil body are of robust construction, sufficiently resistant to destruction by mechanical shock.
(Valve body impact resistance test performed according to EN IEC 60079-0 paragraph 26.4.2: two impacts with a weight with a hardened head of diameter D25 mm, weighing m = 1 kg, falling from a height of 0.7 m, with a total potential energy of 7 J)
- › The hydraulic section has sufficient compressive strength, tested at 1.5 times the maximum operating pressure of the fluid.
- › The construction materials used meet the requirements for limited content of certain elements to prevent the formation of electrical cells and excessive corrosion.
- › The surface of the valve is grounded using a grounding screw and protected against static electricity discharge.
- › The surface materials used do not produce sparks during mechanical impacts.
- › The sliding rod of the manual override N7 of the valve is protected by a sealing sleeve against the ingress of contaminating particles, especially hard particles, which could create an initiating spark.

Non-electrical parts of valve	 I M2 Ex h I Mb  II 2G Ex h IIC T6, T5, T4 Gb  II 2D Ex h IIIC T85°C, T100°C, T135°C Db

2.4 Applicable legislation and standards

The valve complies with the relevant requirements of legislation and standards:

Directive 2014/34/EU (harmonized NV 116/2016) Equipment for potentially explosive atmospheres (ATEX)

IECEx OD 009 Operational Document

Standards used to assess the conformity of the electrical parts:

CENELEC EN IEC 60079-0

Explosive atmospheres – Part 0: Equipment – General requirements

EN 60079-1, IEC 60079-1

Explosive atmospheres – Part 1: Equipment protection by flameproof enclosure „d“

EN 60079-31, IEC 60079-31

Explosive atmospheres – Part 31: Equipment dust ignition protection by enclosure „t“

Standards used to assess the conformity of the non-electrical parts:

EN ISO 1127-1

Explosive atmospheres – Explosion prevention and protection – Part 1: Basic concepts and methodology

EN ISO 80079-36

Explosive atmospheres – Part 36: Non-electrical equipment for explosive atmospheres – Basic method and requirement

EN ISO 80079-37



Explosive atmospheres – Part 37: Non-electrical equipment for explosive atmospheres – Non-electrical type of protection constructional safety „c“, control of ignition sources „b“, liquid immersion „k“

EN ISO/IEC 80079-38







Explosive atmospheres – Part 38: Equipment and components in explosive atmospheres in underground mines

3. Risks and limitations of product use



3.1 Risks associated with operating in explosive atmospheres

 DANGER	<p>Explosive atmosphere type and zone The valve must not be used outside the specified range (see paragraph 1 Product use), in particular it is not intended for equipment category M1 group I (mines) zone 0 group II (gases) and zone 20 group III (dust). Risk of explosion.</p>
 DANGER	<p>Surface temperature When selecting the valve, the surface temperature requirement of the valve must be taken into account. It must be min. 25 °C lower than the temperature necessary to initiate an explosion of an explosive atmosphere of a given composition. If the initiation temperature is exceeded an explosion will occur.</p>
 DANGER	<p>Handling in an explosive atmosphere It is forbidden to install, disassemble, repair or replace the valve in an explosive atmosphere. Risk of explosion.</p>

3.2 Risk associated with the hydraulic part of the valve

 DANGER	<p>Maximum operating pressure The valve may be used for a maximum pressure of 350 bar in the ports P, A, B and 210 bar in port T. If the maximum pressure is exceeded there is a risk of damage to the valve. Exceeding the pressure value may cause the valve to rupture i.e. exceeding 525 bar in ports P, A, B and 315 bar in port T.</p>
 DANGER	<p>Maximum hydraulic output Section 4.6 of the datasheet shows the operating limit curves for each type of spool valve. The hydraulic performance is provided as the product of the working pressure and the flow rate. If the instant power exceeds the curve limit, the valve may lose function. The spool is subjected to excessive hydrodynamic forces, the valve spool will not be switched over and control of the appliance will be lost.</p>
 WARNING	<p>Valve installation The valve may only be mounted to a sufficiently machined surface with a specified connection pattern. The specified sealing rings must be inserted, undamaged into the body recesses. The valve is fastened with four M5x45 DIN 912 10.9 bolts tightened to a tightening torque of 8.9+1 Nm. Otherwise, there is a risk of leakage of the working fluid and loosening of the valve by pressure (For details, see paragraph 7.2 Product installation)</p>
 CAUTION	<p>Maximum operating temperature The maximum operating temperature must not exceed the temperature range allowed in paragraph 4.4 Basic technical parameters or in the product catalogue. Both the temperature of the operating fluid and the ambient temperature significantly influence:</p> <ul style="list-style-type: none"> a) the surface temperature of the valve b) the temperature of the solenoid coil winding - there is a risk of a reduction in hydraulic performance c) the seal material - risk of seal damage and leakage of the working fluid.
 CAUTION	<p>Surface temperature of the valve The surface temperature of the valve can exceed 100 °C due to the temperature of the working fluid and pressure loss in the valve being converted to heat. Do not touch the surface of the valve when the circuit is operational, even after switching off. Wait until it has cooled down to a safe temperature. There is a risk of burns.</p>
 CAUTION	<p>Working fluids used Valves may only be used for normal working fluids, especially hydraulic oils (see chapter 4. Product description). It is forbidden to use the following as working fluids, in particular:</p> <ul style="list-style-type: none"> > water and aqueous solutions that will cause corrosion and loss of valve function > liquids which are flammable or explosive, the heating of which may cause fire or explosion when passing through the valve > aggressive liquids (e.g. acids and hydroxides) which will cause damage to the valve and loss of function. <p>The flash point of the used working fluid must be at least 50 K higher than the maximum allowed of surface temperature of the valve in the given temperature class.</p>

3.3 Risks associated with the electrical part of the valve

 DANGER	<p>Electrical shock The solenoid coil is an electrical device that should be connected by a person with appropriate electrical qualifications. Before connecting the solenoid, check the parameters of the power supply, the integrity of the cable and the solenoid. There is a risk of electric shock.</p>
 CAUTION	<p>Electrical supply values The solenoid coil is energised by the electrical current passing through the winding. The values of the electrical supply must not exceed the values indicated on the coil. There is a risk of losing solenoid function.</p>

4. Product description

The hydraulic part of the valve consists of a body (1) with port outlets on the lower base, a spool (2) with return springs (3), that hold the spool in the basic position. The spool valve is adjusted to the working positions by means of solenoids (4) certified for explosive atmospheres. The solenoid coils are fixed to the actuating system with hexagonal nut (5). Thread adapter (6) with an optional thread is used for connecting the power cable, e.g. using a suitable cable gland.

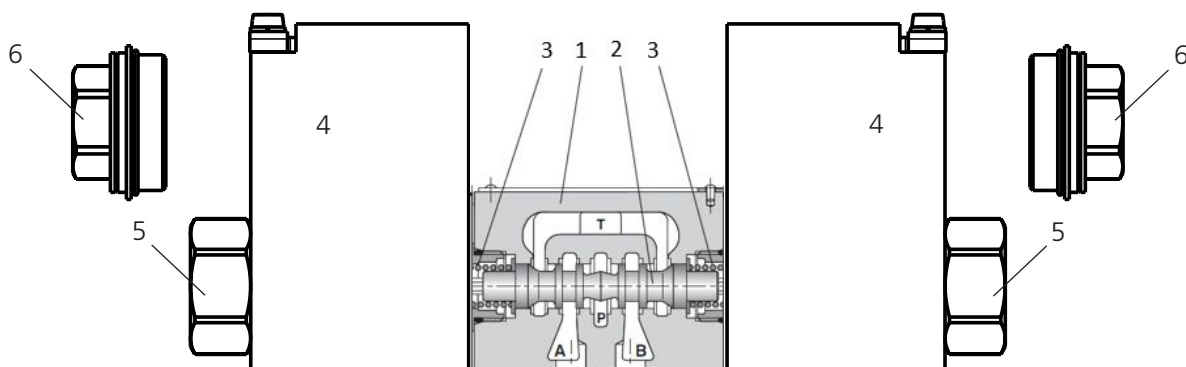

4.1 Manual override

The manual override of spool position, built into the rear of the solenoid control system, is used to reposition the spool in the event of loss of solenoid function or loss of electrical supply to the solenoid coils to achieve the safe position of the actuated mechanism. The use of manual override is limited by the maximum T-channel pressure of 25 bar.

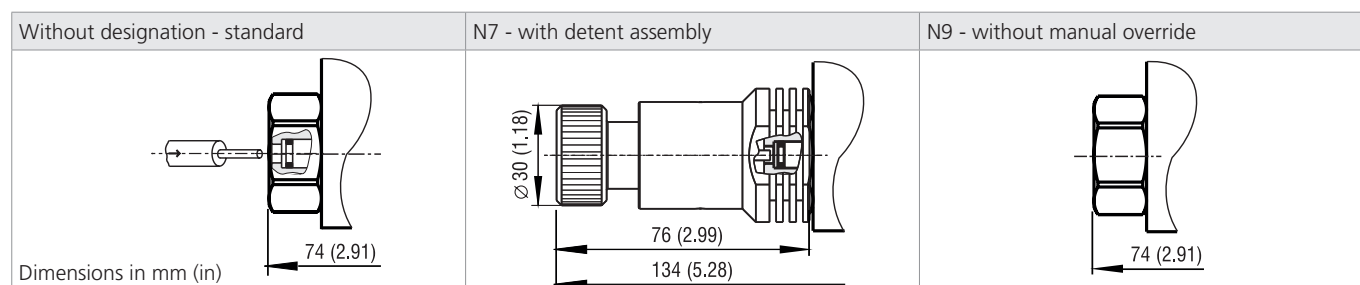

CAUTION

Use of the manual override is forbidden when the valve solenoids are operational.

If the valve is operated by solenoids do not use the manual override of the valve spool. Valve damage and loss of function may result.

4.2 Materials used:

Valve body – grey cast iron
 Spool – hardened steel
 Compression spring – patented steel wire for the production of springs
 Valve seal – NBR
 Pole piece, tube and armature of actuating system, coil body and steel plug, coil hexagonal nut - low carbon steel
 Non-magnetic ring and pin of actuating system – Cr-Ni stainless steel
 End plug of actuating system – brass
 Coil body – stainless steel
 Coil winding – enamelled Cu wire
 Coil seal on actuating system – silicone
 Shipping plate – PE
 The materials used are not found in the lists of prohibited and mandatory documented substances Directive 2015/863/EU (RoHS) and EU Regulation no. 1907/2006 (REACH).

4.3 Surface protection against corrosion:

The valve surface is zinc coated with 520 h corrosion protection in NSS according to ISO 9227. Surface layer without hexavalent chromium Cr+6.

4.4 Basic technical parameters

Parameter	Unit	Value	
Nominal valve size		DN 06	
Maximum operating pressure at ports P, A, B	bar (PSI)	350 (5080)	
Maximum operating pressure at port T	bar (PSI)	210 (3050)	
Maximum flow volume through the valve	l/min (GPM)	60 (15.9)	
Pressure drop	bar	graf $\Delta p = f(Q)$	
Fluid temperature range NBR	°C (°F)	-30 ... +70 (-22 ... 158)	
Max. switching frequency	1/h	15 000	
Switching time ON at $v = 32 \text{ mm}^2\text{s}^{-1}$	ms	AC: 30-40	DC: 30-50
Switching time OFF $v = 32 \text{ mm}^2\text{s}^{-1}$	ms	AC: 30-70	DC: 10-50
Working fluid kinematic viscosity range	mm^2s^{-1}	10 to 400	
Minimum required working fluid purity	class	21/18/15 ISO 4406	
Lifetime	cycles	10^7	
Valve weight	with 1 solenoid	kg (lbs)	2.56 (5.64)
	with 2 solenoids	kg (lbs)	4.06 (8.91)
Technical Data - Solenoid for use in explosive atmospheres			
Voltage type		AC 50 / 60 Hz	DC
Available nominal voltages U_N	V	110, 230	12, 24, 48, 110
Supply voltage fluctuations		$\pm 10 \% U_N$	
Available nominal input power	W	10 (18)	
Duty cycle		100 % ED	
Electrical protection IP according to EN 60529		IP66 / IP68*	
Ambient temperature range for each surface temperature class T4, T5, T6			
Temperature class	Nominal coil input power	°C (°F)	Ambient temperature range
T4 – 135 °C	10 W		-30 ... +70 (-22 ... 158)
T4 – 135 °C	18 W**		-30 ... +60 (-22 ... 140)
T5 – 100 °C	10 W		-30 ... +55 (-22 ... 131)
T6 – 85 °C	10 W		-30 ... +40 (-22 ... 104)
*IP68 – test conditions: product submerged 1m under water for 24 hours. The indicated IP protection level is only achieved if the cable is properly mounted.			
**The coil with a nominal input of 18 W is intended only for directional control valves with a pulse-controlled detent spool (2J15) and two solenoids.			

4.5 Working fluid

The valve is designed for common hydraulic working fluids:
 mineral oils of performance classes HM and HV according to ISO 6734-4
 non-flammable and difficult to ignite hydraulic fluids according to ISO 12922
 environmentally acceptable hydraulic fluids according to ISO 15380

NOTICE: NBR seal material is not suitable for some working fluid groups, such as the HFD group.
 In case of uncertainty, we recommend to perform a test of the mutual tolerance of the seal material and the working fluid.

4.6 Valve characteristics

Characteristics measured at = 32 mm²/s (156 SUS)

Operating limits (p-Q)

Ambient temp 70 °C (158 °F), voltage U_N -10 % (24 V DC), power P_N 10 W

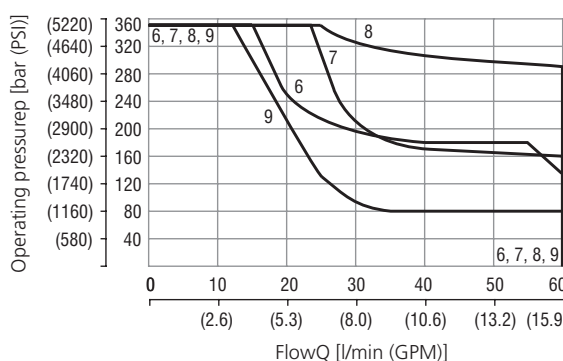
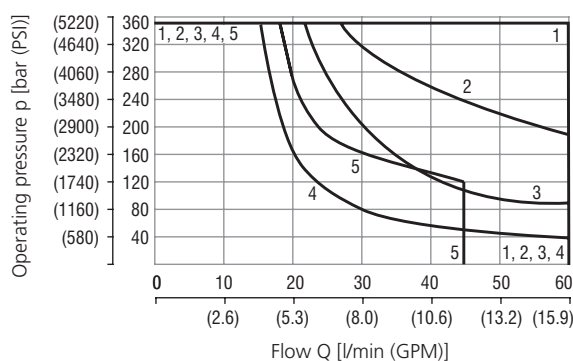

1	R30, X30, J15*
2	Z11
3	Y11, N11, V41
4	H11, B71
5	C11
6	H11, H51
7	C51
8	M21
9	A51

Please consult our technical department for operating limits not listed here.
 *Spool J15 is only available with coil B4 (18 W).

Pressure drop related to flow rate (Δp-Q)

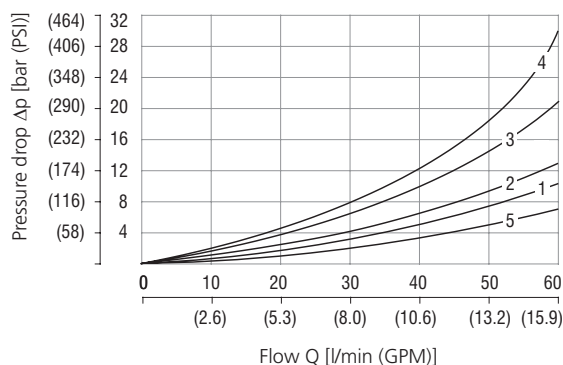

	P→A	P→B	A→T	B→T	P→T		P→A	P→B	A→T	B→T	P→T
Z11, J15*	1	1	2	2		Y11	1	1	1	1	
C11	3	3	3	4	2	R30	1	1	2	2	
H11	1	1	1	2	2	X30	1	1	2	2	
B71	1			1		2C51	3			4	2
2A51	1	1				2H11	1	1	1	2	2
2H51		1	2			3M21	1	5	1	1	

*Spool J15 is only available with coil B4 (18 W).

4.7 Legislation and standards:

ČSN EN ISO 4413 Hydraulics - General rules and safety requirements for hydraulic systems and their components

Other regulations and standards used:

ČSN ISO 6403 Hydrostatic drives. Valves for flow and pressure control. Test methods

ČSN ISO 4411 Measurement of the characteristics Δp = function (Q) of hydraulic valves

ČSN EN ISO 9001 Quality management systems

ČSN EN ISO 12100 Machine safety / risk analysis

Directive 2006/42/EU on machinery / used chapters: 1.7.4 Instructions for use, Annex III CE marking

ČSN EN 82079-1 Preparation of instruction manuals - Structure, content and presentation / Part 1: General principles and detailed requirements

5. Product modification

An overview of possible valve modifications is described in the ordering key.

The number of spool positions, the spool connection and the type of manual override and the electrical parameters of the coil cannot be subsequently changed by the user.

In the case of a valve with a 10 W coil, the coil surface temperature and the application for the temperature class can be affected by adjusting the ambient temperature (see 4.4 Ambient temperature range for each class).

Ordering code

RPE2X3-06 [] [] / [] [] [] [] - **B** []

Explosion proof, 4/2 and 4/3, directional control valve, solenoid operated

Valve size

Number of spool positions
two positions: 2
three positions: 3

Spool symbols
see the table „Spool Symbols“

Rated supply voltage of solenoids
DC voltage (I_N of coil 10 W)
12 V DC / 0.75 A: **01200**
24 V DC / 0.39 A: **02400**
48 V DC / 0.19 A: **04800**
110 V DC / 0.086 A: **11000**
AC voltage 50/60 Hz (I_N of coil 10 W)
110 V AC / 0.084 A: **11050**
230 V AC / 0.046 A: **23050**

Certifications of valve
No designation ATEX, IECEx, UKCA, FM APPROVED

Surface treatment
520 h salt spray test (ISO 9227)

Seals
No designation NBR

Manual override
No designation standard
N7 detent assembly
N9 without manual override

Temperature class - solenoid nominal input power
A6 Class T4, T5, T6 - 10 W
B4 Class T4 - 18 W*

*Coil B4 (18 W) available only in combination with spool J15

Threaded adapter with thread
M M20x1.5
NPT ½ NPT ANSI

Mounting bolts M5x45 DIN 912 10.9 nor studs must be ordered separately. Tightening torque 8.9+1 Nm (6.56+0.7 lbf.ft).

Spool Symbols

Designation	Symbol	Interpositions	Designation	Symbol	Interpositions	Designation	Symbol	Interpositions
Z11			R30			Z11		
C11			A51			X30		
H11			Y51			C11		
Y11			C51			H11		
M21			H51			N11		
N41			X51			B71		
J15			Y13			V41		

6. Target user group

All of the above activities related to this valve, in particular installation and connection to the hydraulic circuit, require specialist technical knowledge and experience in the field of hydraulics. The minimum level of competence required is CETOP level 2. This level is generally defined as performing a variety of activities that require an understanding of technical factors and contexts. This may lead to the need for correct interpretation (e.g. tolerances, operating methods) or the application of various non-repetitive procedures. This may require the performance of checks, simple analysis and diagnostics, and the ability to react to changes in an operational manner. Teamwork is often necessary. The connection of solenoid coils to the supply voltage must only be carried out by persons with the appropriate electrical qualifications. All operations must be carried out with responsibility for correctness and quality, as this is a dangerous area of product use.

It is forbidden for the following persons to carry out any activities related to this product:

- › minors (the exception is practical training of pupils under the professional supervision of a teacher)
- › without established professional competence
- › under the influence of alcohol and/or drugs
- › patients whose medical condition could affect safety (reduced attention and ability to react in time, excessive fatigue)
- › under the influence of drugs that have a demonstrable effect on attention and timeliness
- › allergic to hydraulic working fluids

7. Operating instructions broken down by product life stage

7.1 Transport and storage of the product

The valve is packaged in vacuum shrink-wrapped PE foil and protected against moisture and dust as standard. The P, A, B, T ports on the base are additionally protected by a plastic (PE) shipping plate. An identification label is affixed to the packaging.

The products should only be stored for the necessary time at a temperature of 0 to +30 °C in a dry place with a relative humidity of up to 65 %. After extended periods of storage, we recommend checking the product for corrosion damage, replacing seal at the base of the body and flushing the product with clean oil before connecting it to the hydraulic circuit.

7.2 Installation of the product

Check that the valve type on the identification plate is correct. Cut the packaging with scissors and carefully remove the valve from the packaging. Unpack the valve in a clean place and prevent contamination of the valve. The packaging is made of PE and can be easily contaminated with residual hydraulic oil from the valve. Dispose of the packaging in accordance with applicable environmental regulations.

The mounting position of the valve is arbitrary. However, if vibrations or shocks are applied to the valve during operation, they must not be applied in the direction of the spool axis.



WARNING

Slippery valve surface

The valve contains a small amount of residual oil after a hydraulic function test carried out by the manufacturer. If the surface of the unpacked valve is contaminated with oil, remove the oil using a cleaning cloth. A slippery valve surface can cause the valve to fall during handling and cause minor injury or damage to the valve.

7.2.1 Electrical connection of coils

When connecting the coil power cable, proceed as follows:

- › Use a "d" certified cable to connect the coils to the power supply. When selecting the cable structure and outer diameter, follow the manufacturer's recommendations for the certified cable gland used. (The cable gland is not included with the valve.)
- › Use a cable and cable gland with sufficient insulation temperature rating. For a 10 W coil, the insulation temperature class must be 35 °C higher than the maximum allowable ambient temperature for that temperature class. For an 18 W coil, the insulation temperature class must be 55 °C higher than the maximum permissible ambient temperature for temperature class T4.

Temperature class	Nominal input power 10 W		Nominal input power 18 W	
	Max. ambient temperature	Min. temperature insulation class	Max. ambient temperature	Min. temperature insulation class
T4	70 °C (158 °F)	105 °C (221 °F)	60 °C (140 °F)	115 °C (239 °F)
T5	55 °C (131 °F)	90 °C (194 °F)		
T6	40 °C (104 °F)	75 °C (167 °F)		

- › The cable should be sufficiently protected against damage with respect to environmental conditions, e.g. resistant to mechanical damage or chemical attack.
- › The design of the coil casing allows the connection of the power cable from the vertical or horizontal direction depending on which hole in the casing the thread adapter with external thread M36x1 is screwed into.
- › Thread adapter with M20x1.5 female thread or with ½ NPT ANSI tapered female thread can be selected.
- › The second hole in the casing is closed with a plug after the wires are mounted to the coil terminal.
- › The thread adapter and plug are sealed in the casing with a VQM silicone rubber O-ring.
- › The thread adapter and closing plug are protected against loosening after assembly by screwing in the M3x4 grub screws in the radial direction.



WARNING

Sealing ring

During assembly, the ring must not be damaged or the part must not be mounted without the sealing ring. There is a risk of explosion.

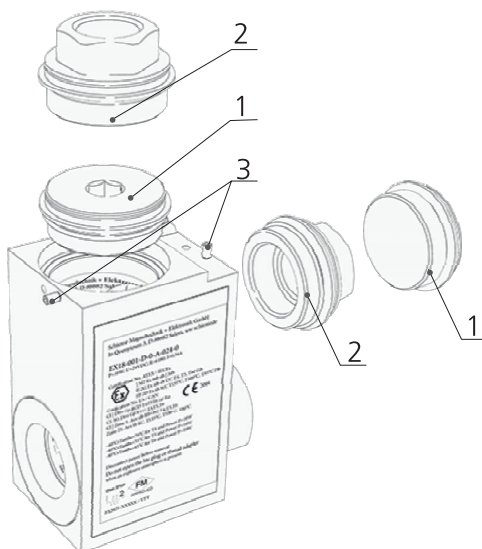

1. Stopping plug

with M36x1 thread and sealing ring

2. Thread adapter

with thread M36x1 and sealing ring
- A. Internal thread M20x1,5
- B. ANSI ½ NPT tapered female thread

3. Grub screws

M3x4

When connecting the coil power cable, proceed as follows:

- › Using the inbus wrench A/F 10, loosen and unscrew the steel plug on the top surface of the coil housing to gain access to the terminal block inside the housing. Do not damage the plug seal.
- › Disassemble the cable gland into its individual parts. Strip the end of the cable and thread the cable successively through all parts of the gland, the thread adapter and the horizontal or vertical hole in the coil casing (depending on the direction of cable feed).
- › Strip the ends of the wires and plug them into the terminal block (see picture below).
- › Screw the thread adapter into the coil casing and tighten it to a torque of 30 ± 5 Nm using a wrench A/F 27.
- › Screw the part of the cable gland to be screwed into the thread adapter and tighten to the torque specified by the manufacturer.
- › Assemble the cable gland according to the manufacturer's instructions so that the cable is sufficiently secured against pulling out by external force and displacement by gases in the event of an explosion in the inner space of the coil casing. The inner space of the coil casing must be sufficiently sealed.
- › Fit a steel plug with seal into the free hole in the coil casing and tighten it to the specified torque of 30 ± 5 Nm using an inbus wrench A/F 10. Secure the position of the thread adapter and the steel plug against loosening with M3x4 grub screws and tighten them to a torque of 0.4 ± 0.1 Nm using an inbus wrench A/F 1.5 mm.
- › After mounting the valve, the surface of the coil must be grounded by connecting the ground wire to the terminal on the top surface of the coil casing using an M5x10 screw. Tighten the screw to a tightening torque of 2.2 ± 0.2 Nm using an 8 mm wide screwdriver.

Connecting the wires to the terminal block:

- › Remove the insulation from the end of the cable so that when the cable is fixed in the cable gland, the insulated part of the cable sufficiently extends into the inner space of the terminal block.
- › Strip the ends of the wires to a length of 5 to 6 mm. Release the clamp by pressing the lever against the spring in the direction of the arrow and insert a wire with a cross section of 0.5 to 1.5 mm². Releasing the lever secures the wire. The right clamp is for the earth wire.
- › Make sure that the conductors are sufficiently secured in the clamps and are not in danger of loosening.

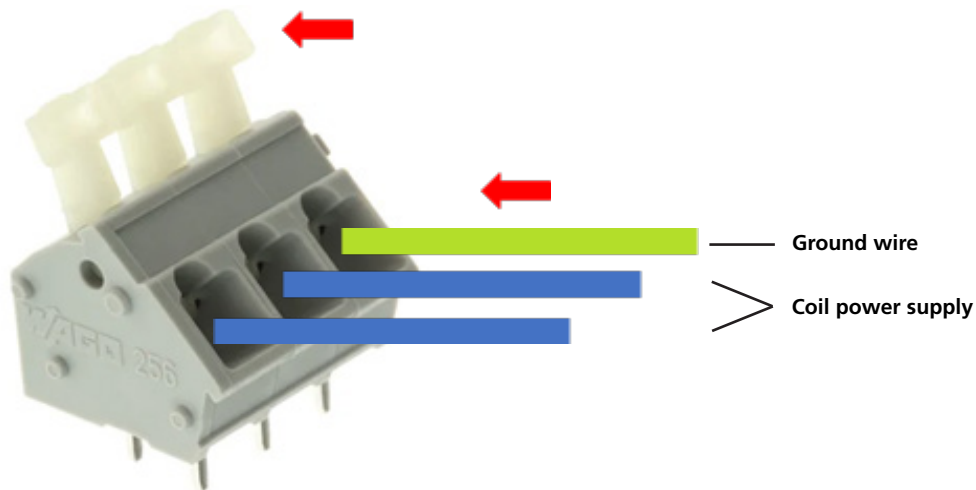

DANGER

Correct electrical connection of coils

Pay attention to the correct fixing of the wires in the terminal box, the correct fixing and sealing of the thread adapter, the steel stopping plug and the cable in the cable gland. There is a risk of explosion.



DANGER

Coil surface grounding

If the surface of the coil and thus the entire valve is not grounded, an electrical discharge of static electricity may occur.

Power fuse protection

- › The user must protect the electrical circuit of the solenoid with a fuse with a tripping characteristic corresponding to the slow fuse wire blowing. The fuse tripping current shall be $I_N \leq 3 \times I_G$, where I_G is the current flowing through the solenoid coil at the maximum coil temperature. (For I_G values, see the coil electrical parameter table.) Conductors and elements shall be used for the fuse circuit that are rated for a higher electric current than the maximum short-circuit current in the customer's equipment circuit.
- › If elements of the electrical installation, including the fuse, are also located in a potentially explosive atmosphere, these elements must also have the appropriate degree of protection.

Electrical wiring diagram of coils

Coils with DC power supply and surge protection by bipolar diode	Coils with AC power supply and rectifier
<p> $U_z = 36$ V for $U_N = 12$ V DC a 24 V DC $U_z = 75$ V for $U_N = 48$ V $U_z = 180$ V for $U_N = 110$ V DC </p> 	

Table of coil electrical parameters

Coil type with DC electric power supply	Nominal supply voltage	Winding resistance at t = 20 °C	Nominal current	Limit current	Bipolar diode	Wattage
	U_N [V DC]	R_{20} [Ω]	I_N [A]	I_G [A]	U_Z [V]	P_N [W]
EX18-001-D-1-A-012-0 IDXa	12	16.1	0.750	0.700	36	8.9
EX18-001-D-1-A-024-0 IDXi	24	61.	0.390	0.360	36	9.3
EX18-001-D-1-A-048-0 IDXa	48	254.0	0.190	0.177	75	9.1
EX18-001-D-1-A-110-0 IDXa	110	1277.0	0.086	0.080	180	9.6
EX18-002-D-1-A-012-0 IDXa	12	7.6	1.580	1.320	36	18.8
EX18-002-D-1-A-024-0 IDXi	24	31.2	0.770	0.640	36	17.8
EX18-002-D-1-A-048-0 IDXa	48	124.0	0.390	0.325	75	18.3
EX18-002-D-1-A-110-0 IDXa	110	656.0	0.168	0.140	180	18.5

Coil type with AC electric power supply (f=50/60 Hz)	Nominal supply voltage	Winding resistance at t = 20 °C	Nominal current	Limit current	Bipolar diode	Wattage
	U_N [V AC]	R_{20} [Ω]	I_N [A]	I_G [A]	U_Z [V]	P_N [W]
EX18-001-A-1-A-110-0 IDXi	110	1172	0.084	0.079	ano	10.0
EX18-001-A-1-A-230-0 IDXa	230	4490	0.046	0.043	ano	9.5
EX18-002-A-1-A-110-0 IDXi	110	524	0.187	0.156	ano	19.1
EX18-002-A-1-A-230-0 IDXa	230	2251	0.092	0.077	ano	19.0

Coil description note: Nominal input power of coil EX18-001 is 10 W, nominal input power of coil EX18-002 is 18 W.

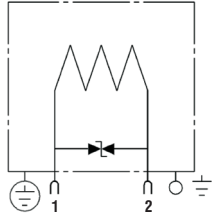
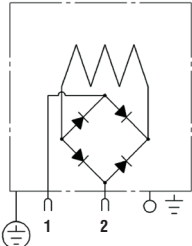
7.2.2 Connecting the valve to the hydraulic circuit

The valve is designed for plate mounting with connection pattern ISO 4401-03-02-0-05 for mounting surface DN 06.

The connection plate must have a sufficiently machined surface to ensure a seal in the dividing plane between the plate and the valve body.

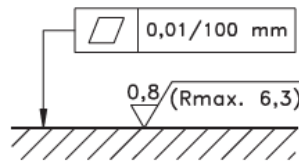

ISO 4401-03-02-0-05

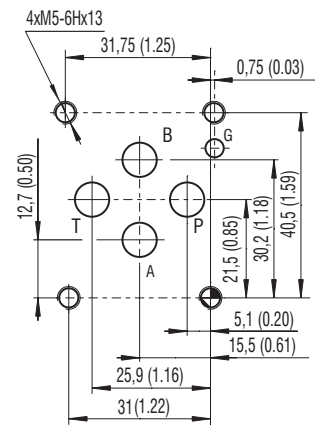

Ports P, A, B, T - max. \varnothing 7.5 mm (0.29 in)

Remove the shipping plate from the valve body. Before assembly, check the connection surfaces for damage and cleanliness, and check the sealing rings on the valve body base for damage. Carefully place the valve on the connection pattern of the plate. Ensure the correct orientation of the ports. Fix the valve with four M5x45 DIN 912-10.9 strength screws and tighten them evenly with an inbus wrench A/F 4 to a torque of 8.9+1 Nm (6.56+0.7 lbf.ft). (The screws are not included with the valve, they must be ordered separately).

Dimensions of the RPEX3-06 directional control valve in mm (in)

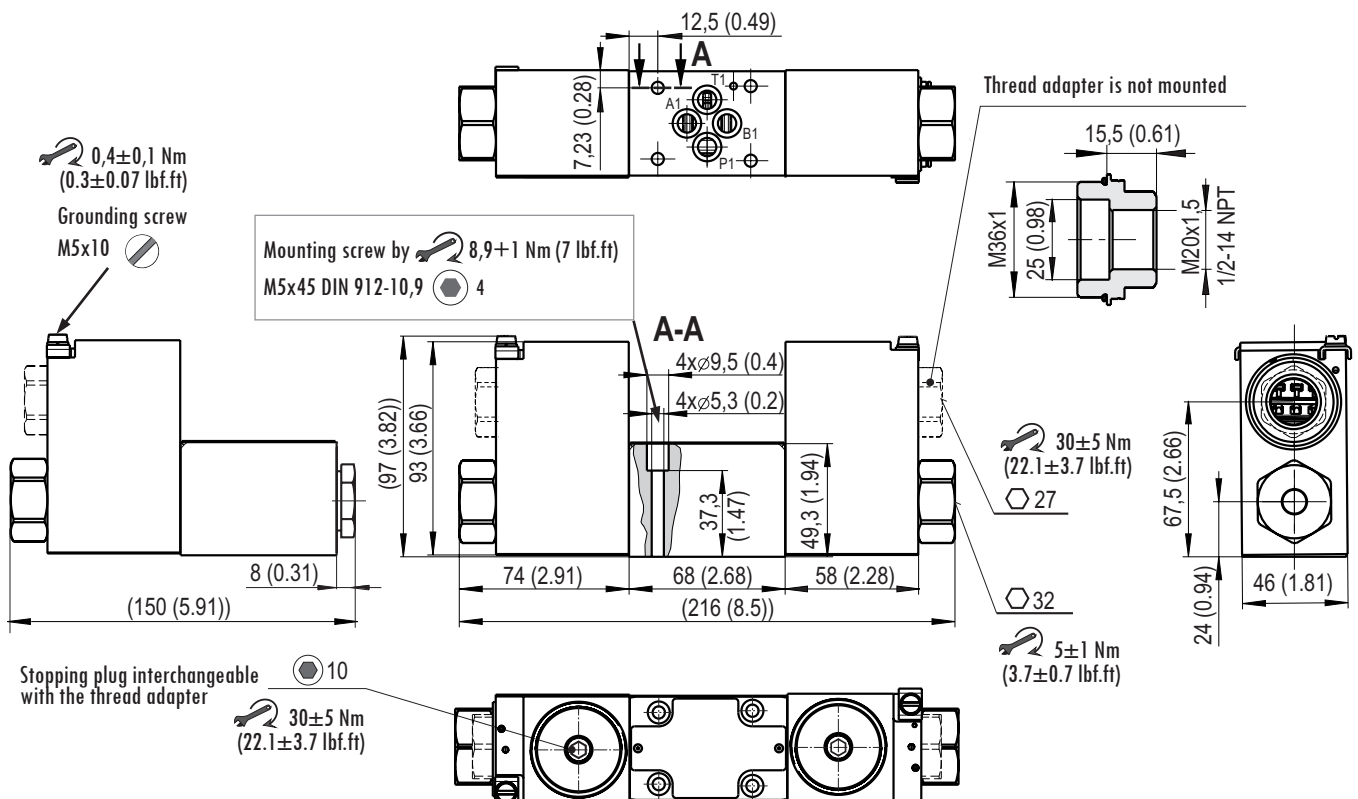



WARNING

Correct installation of the valve

The four sealing rings on the base of the body must be undamaged and inserted into the recesses, the connection surface of the plate sufficiently machined and undamaged, the valve must be fixed with four fastening bolts tightened to the specified torque. Failure to meet these conditions for proper valve installation may result in leakage of working fluid.

The solenoid windings heat up during operation. Effective external cooling must be provided to ensure that the maximum winding temperature is not exceeded, by not exceeding the maximum fluid and ambient temperature and by maintaining minimum volume of the connection block. A valve body volume of (152.5 cm³) is sufficient for one manifold. If several valves that can be switched simultaneously are connected on the connection plate, a distance of at least 10 mm must be maintained between the bodies of adjacent valves (see fig).

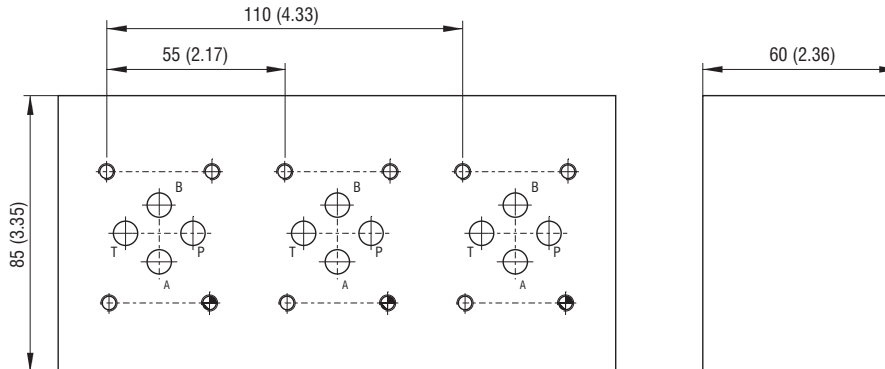

7.3 Commissioning

Before commissioning the hydraulic circuit, check that the valve is correctly mounted on the connection plate and that electrical supply cables are correctly connected. The valve is not to be adjusted. Test operation should be conducted without the presence of an explosive atmosphere. After the hydraulic circuit has been commissioned, check the valve for leaks. Simply verify the directional control valve function, repositioning the spool by alternately switching the solenoids and monitoring the movement of the appliance or the amount of pressure in the appliance branches (ports A and B).

7.4 Normal operation

During normal operation, the directional control valve spool is adjusted by the solenoids. Normal operation of the system does not require any manipulation of the valve.



WARNING

Switching solenoids

Directional control valves with two solenoids, coils must not be switched at the same time. There is a risk of damaging the valves.



WARNING

Coil cooling

Coil cooling takes into account the cooling surface of the hydraulic part of the valve. Do not power separately disassembled coils. Excessive winding heat, insulation damage and short circuiting between coils may occur. For the same reason, the surface of the coils must not be covered, exposed to direct heat sources or sunlight. The valve must not be closed in a tight space without ensuring air circulation.

DO NOT exceed the MAXIMUM PARAMETERS, shown in table 4.4.

OBSERVE THE OPERATIONAL RESTRICTIONS AND AVOID THE RISKS, referred to in paragraph 3.

USE PROTECTIVE EQUIPMENT

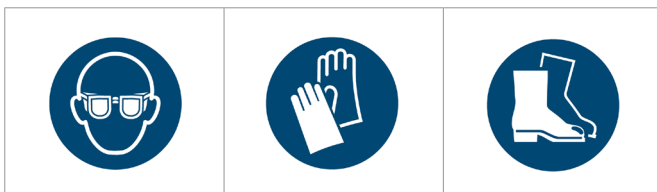





When working with hydraulic fluid, it is recommended to wear safety goggles, protective rubber gloves and sturdy shoes with non-slip soles.



7.5 Extraordinary and emergency situations

In the event of a power failure to the solenoids or a coil failure, the centering spring will return the valve spool to its base position. Based on the results of the risk analysis, the following potential faults have been identified:

- › External valve leakage due to seal damage associated with a working fluid leak.
- › Loss of valve function, resulting in loss of control of the appliance.
- › Mechanical damage to the electrical part of the valve, including the cable.

 DANGER	<p>Shutdown of electrical power, pressure source and circuit relief In the event of an emergency, immediately shut off the electrical power supply to the control solenoids and the pressure source (pump). Relieve all parts of the hydraulic circuit including the hydraulic accumulators by connecting them to the tank. A malfunctioning valve may cause a dangerous operating situation due to loss of control. A damaged electrical part can initiate an explosion.</p>
 DANGER	<p>Prohibition of handling and repair in explosive atmospheres A defective valve must not be repaired or dismantled when an explosive atmosphere is present. There is a risk of initiating an explosion.</p>
 WARNING	<p>Check pressure relief part of the circuit Always ensure that the circuit is depressurised before intervening in the hydraulic circuit, for example before removing a valve. Otherwise there is a risk of leakage of working fluid and contamination of persons.</p>
 WARNING	<p>Surface temperature Before starting disassembly, make sure that the surface of the valve and solenoid coils has cooled to a low enough temperature to prevent skin burns.</p>

Defective valves must be replaced/repared.

	<p>ENVIRONMENTAL PROTECTION Spilled working fluid must be removed immediately, e.g. with suitable absorbents, contaminated parts of the perimeter cleaned, contaminated objects in the vicinity cleaned or disposed of. Contaminated objects and residues of leaked working fluid must be disposed of in accordance with the applicable environmental regulations.</p>
	<p>FIRST AID</p> <p>Electric shock</p> <ul style="list-style-type: none"> › Switch off the power supply immediately › Make sure the casualty is breathing. › Call emergency medical services › If the casualty is not breathing, initiate measures to restore basic life functions according to first aid abilities (CPR, artificial respiration) and equip the workplace (defibrillator) with life-saving equipment. <p>Contamination by hydraulic working fluid If contamination of persons occurs, contaminated parts of clothing must be removed immediately and the skin thoroughly washed with soap or treated with a suitable cream. If the eyes are contaminated, flush them with clean water and seek medical attention. Seek medical attention also in case of accidental ingestion of working fluid or skin allergic reaction to splashes of working fluid.</p>

7.6 Repairs carried out by specialist

A suitably qualified user is authorized to replace the complete valve and valve body base seals supplied as a replacement kit.

7.6.1 Replacing a defective valve

A defective valve must be removed and replaced with a new one. Repairs to a defective valve may only be carried out by the manufacturer. When replacing the defective valve with a new one, proceed as follows:

- › Ensure that no explosive atmosphere is present during the repair period. (see also 7.5).
- › Switch off the pressure source (pump) of the hydraulic circuit (see also 7.5).
- › Relieve the hydraulic circuit including the accumulators by connecting it to the tank (see also 7.5).
- › Ensure that the hydraulic circuit is pressure-free (see also 7.5).
- › Switch off the electrical supply to the directional control valve solenoids (see also 7.5).
- › Ensure that the surface of the valve and solenoid coils is cooled to a low enough temperature to prevent skin burns (see also 7.5).
- › Remove the coil surface ground wire by loosening the M5x10 ground screw.
- › Disconnect the electrical supply cable to the coils (see 7.7.3).
- › Clean the surface and surroundings of the directional control valve.
- › Loosen and unscrew the four fastening screws M5x45 DIN 912 using the allen key A/F 4. Carefully remove the valve from the connection plate.
- › Allow the remaining working fluid from the valve to drain into the prepared smaller container.
- › When installing the new replacement valve, follow section 7.2 Product installation.

Remove residual working fluid from the dismantled defective valve, seal the ports with a shipping plate and package it to prevent mechanical damage and contamination of the area outside the package during transport. Send the packaged valve with a description of the manifestation of the defect to the manufacturer. A new valve is warranted by the manufacturer for 1 year. However, a claim may not be accepted by the manufacturer if the valve is mechanically damaged, the seal material is damaged by aggressive liquid, or the valve has been shown to have been used improperly and not in accordance with these instructions of use.

7.6.2 Replacing the sealing rings at the base of the valve body

In case of leaks in the dividing plane, the sealing rings must be replaced with new ones. The disassembly and reassembly procedure is similar.

- › Ensure that no explosive atmosphere is present during the repair (see also 7.5).
- › Switch off the pressure source (pump) of the hydraulic circuit (see also 7.5).
- › Lighten the hydraulic circuit including the accumulators by connecting it to the tank (see also 7.5).
- › Ensure that the hydraulic circuit is depressurised (see also 7.5).
- › Switch off the electrical supply to the directional control valve solenoids (see also 7.5).
- › Make sure that the surface of the valve and solenoid coils is cooled to a low enough temperature to prevent skin burns (see also 7.5).
- › Clean the surface and surroundings of the directional control valve.
- › Loosen and unscrew the four fastening screws M5x45 DIN 912 using the inbus wrench A/F 4. Carefully remove the valve from the connection plate.
- › Allow the remaining working fluid from the valve to drain into the prepared smaller container.
- › Using a small screwdriver, remove the sealing rings from the recess in the body.
- › Work carefully to avoid damaging the sealing surfaces.
- › Clean the connection surfaces of the valve body and plate. Check them for damage.
- › Insert new sealing rings into the recesses in the valve body so that they do not fall out when the valve is reassembled.
- › Insert the four fastening screws into the holes in the valve body and fasten the valve to the plate using the inbus wrench A/F 4. Tighten the screws in a crosswise sequence to the specified torque of 8.9 + 1 Nm. Uneven tightening may cause deformation of the body and unreliable valve function.
- › If any of the fixing screws are damaged, replace them.



WARNING

Valve fastening screws

The screws must be fastening screws (SCREW M5x45 DIN 912 10.9), preferably from the valve manufacturer. A screw of normal strength can be broken due to the high pressure in the hydraulic circuit and can cause massive leakage of the working fluid.

- › Check that the coil cables in the cable glands and the earth wires are properly secured to ensure that they are not loose when the valve is handled.
- › After the repair, verify the new seals are tight and the valve is working properly

7.7 Product maintenance

During normal operation, keep the valve clean and free of dust deposits on the surface. Deposits both impair cooling of the valve and coils and can form flammable layers prone to ignition. Choose the surface cleaning interval according to the dustiness of the environment so that the thickness of the deposited dust layer does not exceed 3 mm. Depending on the conditions of use, check the hydraulic circuit for leaks, the electrical parts including cables for damage and the valve for correct operation at appropriate intervals. The check should be performed every time the device is started, but at least once a week during long-term operation.

7.8 Spare parts supplied

Ordered as spare parts: see catalog SP 8010

Position	Component name	Description	Ordering number
1A	Thread adapter M20x1.5	Set with the sealing ring 36x2 VQM (silicone)	44915100
1B	Thread adapter ½ NPT ANSI	Set with the sealing ring 36x2 VQM (silicone)	44915000
2	Hexagonal coil nut	Set with the sealing rings	44915200
	Sealing ring actuating system-coil	O-ring 22x1.5 VMQ 50 (silicone)	
	Nut sealing	O-ring 21.89x2.62 VMQ 70 (silicone)	
3	Coil nut with manual override N7	Set with the sealing rings	33050700
4	Stopping plug	Set with the sealing ring 36x2 VQM (silicone)	44923800
5	Set of seals	4x Square ring 9.25x1.68 NBR	15845200
6	Valve mounting screws	Set 4x M5x45 DIN 912 10.9	15845100

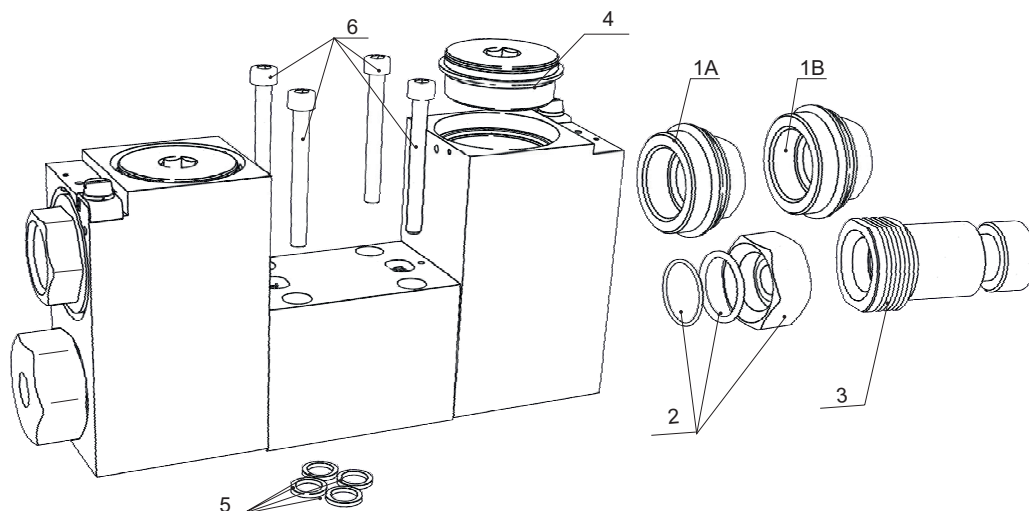

The storage conditions for seals are specified in ISO 2230 - Rubber products - Storage guidelines:

Seals to be stored:

- › in covered, dry and tempered areas at temperatures of +15 to +25 °C, away from direct heat sources
- › protected from the weather, direct sunlight and ultraviolet radiation
- › undeformed, on a clean flat base in the original packaging
- › out of reach of petroleum and chemical substances

Rubber group	Chemical name abbreviation according to ISO	Chemical composition	Length of storage
A	Polyurethane PU	Polyester urethane rubber	5 years
B	NBR	Butadiene acrylonitrile rubber	7 years
C	FKM / FPM (Viton)	Fluoroelastomer	10 years
C	VMQ	Vinyl-methyl - silicone rubber	10 years

7.9 Product disposal



Remove the valve from the hydraulic circuit (see chapter 7.6.1 Replacing a defective valve).
 Remove as much residual working fluid from the valve as possible. Dispose of the valve in an environmentally friendly manner in accordance with the applicable regulations. The valve is mainly made of recyclable materials such as gray cast iron, low carbon steel, copper wire, etc. (see chapter 4.2 Materials used).

8. Manufacturer contact



ARGO-HYTOS s.r.o.
 Dělnická 1306 • CZ - 543 01 VRCHLABÍ • Czech Republic
 Tel. +420 499 403 111 • E-mail: info.cz@argo-hytos.com

4/3 a 4/2 ELEKTROMAGNETICKY OVLÁDANÝ HYDRAULICKÝ ROZVÁDĚČ URČENÝ PRO PROSTŘEDÍ S NEBEZPEČÍM VÝBUCHU

RPE2X3-06

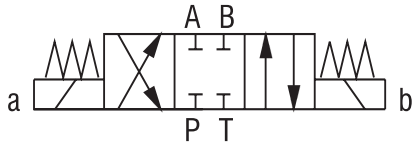

CZ

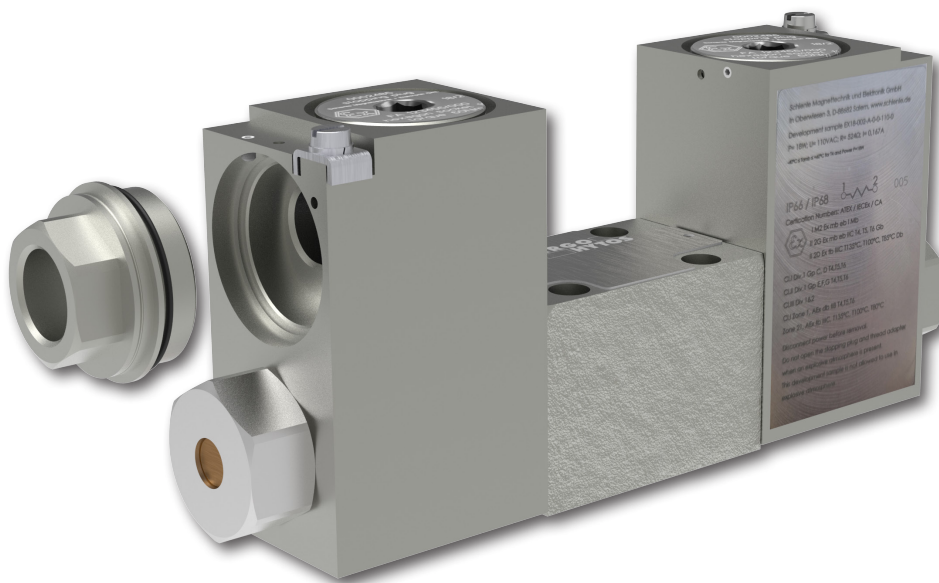

Důležité!

Před použitím výrobku si pozorně přečtěte návod.
Návod k použití uchovejte pro budoucí potřebu.

Při ztrátě návodu k použití získáte nový na webových stránkách výrobce ARGO-HYTOS www.argo-hytos.com

Toto je originální návod k použití RPE2X3-06 číslo 15310_1cz_03/2023, vydaný výrobcem:

ARGO-HYTOS s.r.o.
Dělnická 1306, CZ 543 01 VRCHLABÍ
Info.cz@argo-hytos.com

+ 420 499 403 111

PROHLÁŠENÍ O SHODĚ podle zák. č. 90/2016 Sb.

EU PROHLÁŠENÍ O SHODĚ podle Směrnice 2014/34/EU
EU DECLARATION OF CONFORMITY acc. to Directive 2014/34/EU
EU-KONFORMITÄTSEKTLÄRUNG nach der Richtlinie 2014/34/EU



Výrobce / Manufacturer / Hersteller:

ARGO-HYTOS s.r.o.
Dělnická 1306, 543 15 Vrchlabí, Czech Republic

Výrobek / Product / Produkt:

Elektromagneticky ovládané hydraulické ventily pro použití v prostředí s nebezpečím výbuchu
Solenoid operated hydraulic valves for use in potentially explosive atmospheres
Elektromagnetisch betätigte hydraulische Ventile für den Einsatz in explosionsgefährdeten Bereichen

Typ / Type / Typ:

RPE2X, RPER2X, RNE2XH, SD2E2X, SD1E2X, SD3E2X, SD2P2X, PRM2X, PVRM2X

Prohlášení o shodě / Declaration of Conformity / Konformitätserklärung

Prohlašujeme na svou výlučnou zodpovědnost, že výše uvedené ventily, které jsou určeny k řízení hydraulických obvodů, na které se vztahuje toto prohlášení, jsou za podmínek obvyklého a určeného použití bezpečné a splňují požadavky **Směrnice 2014/34/EU**, harmonizovaného **Nařízení vlády ČR 116/2016 Sb.** a návazných technických norem.

We declare under our sole responsibility that the above listed valves, which are intended for control of hydraulic circuits, covered by this declaration, are safe under conditions of usual and intended use and comply with the **Directive 2014/34/EU** and related technical standards.

Hiermit erklären wir unter unserer Verantwortung, dass die o.a. Ventile zur Steuerung von Hydraulikkreisläufen, auf die sich diese Konformitätserklärung bezieht, unter Bedingungen einer bestimmungsgemäßen Verwendung sicher sind und mit der **Richtlinie 2014/34/EU** und den zugehörigen technischen Normen übereinstimmen.

Posouzení shody elektrické části (cívky) / Conformity assessment of electric part (coil) / Konformitätsbewertung des elektrischen Teils (der Spule)

Použité technické normy / Used technical standards / Verwendete technische Normen

EN IEC 60079-0:2018 Explosive atmospheres – Part 0: Equipment – General requirements
EN 60079-1:2014 Explosive atmospheres – Part 1: Equipment protection by flameproof enclosure “d”, Edition 3
EN 60079-31:2014 Explosive atmospheres – Part 31: Equipment dust ignition protection by enclosure “t”, Edition 2
EN 60529:1991 + A1:2000 + A2:2013 Degrees of protection provided by enclosures (IP Code)

Oznámený subjekt / Notified body / Notifizierte Stelle

Na posuzování shody elektrické části se podílel oznámený subjekt č. 2809 FM APPROVALS EUROPE Ltd., který vydal certifikát ATEX.

The notified body No. 2809 FM APPROVALS EUROPE Ltd. participated in the conformity assessment of electric part and issued ATEX certificate.

Die notifizierte Stelle Nr. 2809 FM APPROVALS EUROPE Ltd. hat sich an der Konformitätsbewertung des elektrischen Teiles beteiligt und ATEX-Zertifikat ausgestellt.

Jméno / Name / Name: **FM APPROVALS EUROPE Ltd.**
Adresa / Address / Adresse: 1 Georges Quay Plaza, Dublin, Ireland D02 E440

ATEX Certifikát / ATEX Certificate / ATEX-Zertifikat

Typ / Type / Typ	Číslo / No. / Nr.	Vydán / Issued / Ausgestellt
EU – Type Examination Certificate	FM23ATEX0008X	13.06.2023

PROHLÁŠENÍ O SHODĚ podle zák. č. 90/2016 Sb.

EU PROHLÁŠENÍ O SHODĚ podle Směrnice 2014/34/EU
 EU DECLARATION OF CONFORMITY acc. to Directive 2014/34/EU
 EU-KONFORMITÄTSERKLÄRUNG nach der Richtlinie 2014/34/EU



IECEx Certifikát / IECEx Certificate / IECEx-Zertifikat

Typ / Type / Typ	Číslo / No. / Nr.	Vydán / Issued / Ausgestellt
IECEx Certificate of Conformity	IECEx FMG 23.0003X, rev. 0	12.6.2023

Certifikát byl vystaven společností / The certificate was issued by / Das Zertifikat wurde ausgestellt vom:
 Jméno / Name / Name: **FM APPROVALS LLC**
 Adresa / Address / Adresse: 1151 Boston-Providence Turnpike, Norwood, MA 02062, USA







Stupeň ochrany (IP kód) / Degree of Protection (IP Code) / Schutzart (IP-Code)

Zařízení poskytuje stupeň ochrany **IP66 / IP68** podle EN 60529. Podmínky zkoušky IP68: cívka ponořená v hloubce 1 m pod vodní hladinou po dobu 24 hodin. Uvedený stupeň ochrany je podmíněn správným upevněním a utěsněním napájecího kabelu.

The equipment provides Degree of Protection **IP66 / IP68** in accordance with EN 60529. IP68 test conditions: the coil at a depth of 1 m under the water surface for 24 hours. The declared degree of protection is conditioned by the correct fastening and sealing of the power cable.

Das Gerät bietet Schutzart **IP66 / IP68** gemäß EN 60529. IP68 – Prüfbedingungen: die Spule befindet sich 24 Stunden lang in einer Tiefe von 1 m unter der Wasseroberfläche. Voraussetzung für die angegebene Schutzart ist die korrekte Befestigung und Abdichtung des Netzkabels.

Označení cívek ventilů / Marking of valve coils / Bezeichnung der Ventilspulen



Nominální napětí cívek / Nominal voltage of coils / Nennspannung der Spulen:	
12 V, 24 V, 48 V, 110 V DC, 110 V, 230 V AC 50/60 Hz	
Nominální příkon / Nominal input power / Nennleistung	
10 W	18 W
 I M2 Ex db I Mb  II 2G Ex db IIB + H2 T6, T5, T4 Gb  II 2D Ex tb IIIC T85°C, T100°C, T135°C Db	 I M2 Ex db I Mb  II 2G Ex db IIB + H2 T4 Gb  II 2D Ex tb IIIC T135°C Db

Posouzení shody neelektrické části ventilů / Conformity assessment of non-electrical valve part / Konformitätsbewertung des nichtelektrischen Ventiltiles

Použité technické normy / Used technical standards / Verwendete technische Normen

EN ISO 80079-36:2016 Explosive atmospheres – Part 36: Non-electrical equipment for explosive atmospheres – Basic method and requirements, Edition: 1.0
 EN ISO 80079-37:2016 Explosive atmospheres – Part 37: Non-electrical equipment for explosive atmospheres – Non electrical type of protection constructional safety „c“, control of ignition sources „b“, liquid immersion „k“, Edition: 1.0
 EN ISO/IEC 80079-38:2016 Explosive atmospheres – Part 38: Equipment and components in explosive atmospheres in underground mines

Označení neelektrických částí ventilů / Marking of non-electrical valve parts / Bezeichnung der nichtelektrischen Ventiltile

 I M2 Ex h I Mb  II 2G Ex h IIC T6, T5, T4 Gb  II 2D Ex h IIIC T85°C, T100°C, T135°C Db	Způsob ochrany / Type of protection / Schutzart: „c“ - bezpečná konstrukce / constructional safety / konstruktive Sicherheit
--	---

PROHLÁŠENÍ O SHODĚ podle zák. č. 90/2016 Sb.

EU PROHLÁŠENÍ O SHODĚ podle Směrnice 2014/34/EU
EU DECLARATION OF CONFORMITY acc. to Directive 2014/34/EU
EU-KONFORMITÄTSEKTLÄRUNG nach der Richtlinie 2014/34/EU



Oblasti použití ventilů / Application areas of valves / Einsatzbereiche der Ventile

EQUIPMENT-GROUP I <i>Doly / Mines / Bergwerke</i>	EQUIPMENT-GROUP II (IIG) <i>Plyny / Gases / Gase</i>		EQUIPMENT-GROUP III (IID) <i>Prach / Dust / Staub</i>	
Category M1 <i>Zakázané použití Prohibited use Verbotene Nutzung</i>	Zone 0 <i>Zakázané použití Prohibited use Verbotene Nutzung</i>		Zone 20 <i>Zakázané použití Prohibited use Verbotene Nutzung</i>	
Category M2 <i>(the equipment is de-energised)</i>	Zone 1	<i>IIA (Propane)</i>	Zone 21	<i>IIIA (Flamable fibres)</i>
		Zone 2		<i>IIB (Ethylene)+H2</i>
			Zone 22	<i>IIIC (Conductice dust)</i>

Specifické podmínky použití / Specific conditions of use / Spezifische Nutzungsbedingungen (X)

1	<i>Maximální teplota pracovní kapaliny / Maximum temperature of working fluid / Maximale Temperatur der Arbeitsflüssigkeit: 70°C</i>
2	<i>Rozsah teploty okolí / Ambient temperature range / Umgebungstemperaturbereich: -30°C ≤ T_{amb} ≤ +70°C for temperature class / max. valve surface temperature T4 / T 135°C and rated nominal solenoid power 10W -30°C ≤ T_{amb} ≤ +55°C for temperature class / max. valve surface temperature T5 / T 100°C and rated nominal solenoid power 10W -30°C ≤ T_{amb} ≤ +40°C for temperature class / max. valve surface temperature T6 / T 85°C and rated nominal solenoid power 10W -30°C ≤ T_{amb} ≤ +60°C for temperature class / max. valve surface temperature T4 / T 135°C and rated nominal solenoid power 18W</i>
3	<i>Typ a úroveň ochrany (EPL) elektrického zařízení (např. snímače), instalovaného společně s certifikovaným ventilem, musí splňovat požadavky pro daný typ výbušné atmosféry. Stanovené podmínky použití musí být upraveny podle povolených parametrů tohoto zařízení. Type of protection and protection level (EPL) of electrical equipment (e.g. sensor), installed together with the certified valve, must correspond with requirements set for applied explosive atmosphere. The defined conditions of use must be modified according to allowed parameters of this equipment. Schutzart und Schutzniveau (EPL) der elektrischen Ausrüstung (z.B. Sensor), die zusammen mit dem zertifiziertem Ventil installiert wird, müssen den festgelegten Anforderungen für die Art der explosionsgefährdeten Atmosphäre entsprechen. Die angegebenen Nutzungsbedingungen müssen entsprechend den zulässigen Parametern dieser Ausrüstung modifiziert werden.</i>

Datum vydání / Date of issue / Ausstellungsdatum: 1.11.2023
Místo vydání / Place of issue / Ausstellungsort: Vrchlabí, Czech Republic

Za výrobce / On behalf of the manufacturer / Im Auftrag des Herstellers:



Ing. Milan Bezdiček
General Manager

UK DECLARATION OF CONFORMITY

UKSI 2016:1107

Manufacturer:

ARGO-HYTOS s.r.o.
Dělnická 1306, 543 15 Vrchlabí, Czech Republic

Product:

Solenoid operated hydraulic valves for use in potentially explosive atmospheres

Type:

RPE2X, RPER2X, RNE2XH, SD2E2X, SD1E2X, SD3E2X, SD2P2X, PRM2X, PVRM2X

Declaration of Conformity

We declare under our sole responsibility that the above listed valves, which are intended for control of hydraulic circuits, covered by this declaration, are safe under conditions of usual and intended use and comply with **The Equipment and Protective Systems Intended for Use in Potentially Explosive Atmospheres Regulation 2016** (UKSI 2016:1107) and related technical standards.

Conformity assessment of electric part (coil)

Used technical standards:

EN IEC 60079-0:2018 Explosive atmospheres – Part 0: Equipment – General requirements
EN 60079-1:2014 Explosive atmospheres – Part 1: Equipment protection by flameproof enclosure “d”
EN 60079-31:2014 Explosive atmospheres – Part 31: Equipment dust ignition protection by enclosure “t”
EN 60529:1991 + A1:2000 + A2:2013 Degrees of protection provided by enclosures (IP Code)

UK approved body

The approved body No. 1725 FM APPROVALS Ltd. participated in the conformity assessment of electric part and issued UKEX certificate.







Name: **FM APPROVALS Ltd.**

Address: Voyager Place, Maidenhead, Berkshire, SL6 2PJ, United Kingdom

UKEX Certificate

Type	No.	Issued
UK – Type Examination Certificate	FM23UKEX0010X	16.06.2023

Marking of valve coils

Nominal voltage of coils:	12 V, 24 V, 48 V, 110 V DC, 110 V, 230 V AC 50/60 Hz	
Nominal input power:	10 W	18 W
 I M2 Ex db I Mb  II 2G Ex db IIB + H2 T6, T5, T4 Gb  II 2D Ex tb IIIC T85°C, T100°C, T135°C Db	 I M2 Ex db I Mb  II 2G Ex db IIB + H2 T4 Gb  II 2D Ex tb IIIC T135°C Db	

Degree of protection (IP Code) in accordance with EN 60529.

The equipment provides Degree of protection **IP66/IP68** in accordance with EN 60529. IP68 test conditions: the coil at a depth of 1 m under the water surface for 24 hours. The declared degree of protection is conditioned by the correct fastening and sealing of the power cable.

UK DECLARATION OF CONFORMITY

UKSI 2016:1107

Conformity assessment of non-electrical valve part

Used technical standards:

EN ISO 80079-36:2016 Explosive atmospheres – Part 36: Non-electrical equipment for explosive atmospheres – Basic method and requirements, Edition 1.0
 EN ISO 80079-37:2016 Explosive atmospheres – Part 37: Non-electrical equipment for explosive atmospheres – Non electrical type of protection constructional safety „c“, control of ignition sources „b“, liquid immersion „k“, Edition 1.0
 EN ISO/IEC 80079-38:2016 Explosive atmospheres – Part 38: Equipment and components in explosive atmospheres in underground mines

Marking of non-electrical valve parts

<p>Ex I M2 Ex h I Mb</p> <p>Ex II 2G Ex h IIC T6, T5, T4 Gb</p> <p>Ex II 2D Ex h IIC T85°C, T100°C, T135°C Db</p>	<p>Type of protection: „c“ - constructional safety</p>
---	--

Application areas of valves

EQUIPMENT-GROUP I Mines	EQUIPMENT-GROUP II (IIG) Gases		EQUIPMENT-GROUP III (IID) Dust	
Category M1 Prohibited use	Zone 0 Prohibited use		Zone 20 Prohibited use	
Category M2 (the equipment is de-energised)	Zone 1	IIA (Propane)	Zone 21 Zone 22	IIIA (Flamable fibres)
	Zone 2	IIB (Ethylene)+H2		IIIB (Non-conductive dust)
				IIIC (Conductice dust)

Specific conditions of use (X)

1	Maximum temperature of working fluid: 70°C
2	<p>Ambient temperature range:</p> <p>-30°C ≤ T_{amb} ≤ +70°C for temperature class / max. valve surface temperature T4 / T 135°C and rated nominal solenoid power 10W</p> <p>-30°C ≤ T_{amb} ≤ +55°C for temperature class / max. valve surface temperature T5 / T 100°C and rated nominal solenoid power 10W</p> <p>-30°C ≤ T_{amb} ≤ +40°C for temperature class / max. valve surface temperature T6 / T 85°C and rated nominal solenoid power 10W</p> <p>-30°C ≤ T_{amb} ≤ +60°C for temperature class / max. valve surface temperature T4 / T 135°C and rated nominal solenoid power 18W</p>
3	Type of protection and protection level (EPL) of electrical equipment (e.g. sensor), installed together with the certified valve, must correspond with requirements set for applied explosive atmosphere. The defined conditions of use must be modified according to allowed parameters of this equipment.

Date of issue: 1.11.2023

Place of issue: Vrchlabí, Czech Republic

On behalf of the manufacturer:





 Ing. Milan Bezdiček
 General Manager

Povinné zajištění sledovatelnosti

- Na základě legislativních požadavků jsou všechny hospodářské subjekty v logistickém řetězci, od výrobce certifikované Ex cívky elektromagnetu až po konečného uživatele kompletního zařízení, povinné pořizovat a udržovat záznamy o sledovatelnosti Ex výrobků, umožňující v případě potřeby stažení výrobků určitých výrobních čísel z trhu z důvodu jejich vad a neshod, ohrožujících bezpečnost jejich použití ve výbušné atmosféře. V praxi to znamená vést záznamy o přiřazení identifikačních čísel Ex cívek / ventilů k identifikačním číslům hospodářských subjektů, následujících bezprostředně v logistickém řetězci.
- Ke splnění požadavku na sledovatelnost Ex výrobků je nutné udržovat typové štítky výrobků čitelné po celou dobu jejich technického života.

Obsah návodu k použití

Kapitola	Strana
Prohlášení o shodě	2
Přehled signálních slov a výstražných značek použitých v textu	8
Přehled symbolů a značek použitých v textu	8
Významový slovník použitých odborných termínů	8
1. Použití výrobku	8
2. Ochrana ventilu proti iniciaci exploze výbušné atmosféry	9
2.1 Ochrana elektrické části	9
2.2 Kabelová vývodka	9
2.3 Ochrana neelektrické části	10
2.4 Použité právní předpisy a normy	10
3. Rizika a omezení použití výrobku	10
3.1 Rizika spojená s funkcí ve výbušném prostředí	10
3.2 Rizika spojená s hydraulickou částí ventilu	11
3.3 Rizika spojená s elektrickou částí ventilu	11
4. Popis výrobku	11
4.1 Nouzové ruční ovládání	12
4.2 Použité materiály	12
4.3 Povrchová ochrana proti korozi	12
4.4 Základní technické parametry	12
4.5 Pracovní kapalina	13
4.6 Charakteristika ventilu	13
4.7 Použité předpisy a normy	13
5. Modifikace výrobku	13
6. Cílová skupina uživatelů	14
7. Návod k použití členěný podle fází života výrobku	15
7.1 Přeprava a skladování výrobku	15
7.2 Instalace výrobku	15
7.2.1 Elektrické připojení cívek	15
7.2.2 Zapojení ventilu do hydraulického obvodu	17
7.3 Uvedení do provozu	18
7.4 Normální provoz	18
7.5 Mimořádné a nouzové situace	19
7.6 Opravy prováděné osobami znalými	19
7.6.1 Výměna vadného ventilu	19
7.6.2 Výměna těsnících kroužků na základně tělesa ventilu	20
7.7 Údržba výrobku	20
7.8 Dodávané náhradní díly	20
7.9 Činnosti po skončení použitelnosti výrobku	21
8. Kontakt na výrobce	21

Navazující dokumenty:



Návod k použití ex-cívky EX18 (Originální dokument B18 výrobce cívky, firmy SCHIENLE)

Katalog výrobku: Rozváděč RPE2X3-06 (číslo 5310)

Katalogový list: Všeobecné technické informace (GI číslo 0060)

Katalogový list náhradních dílů (číslo SP 8010)

Přehled signálních slov a výstražných značek použitých v textu

	NEBEZPEČÍ	Signální slovo kombinované s výstražnou značkou používané k signalizaci bezprostředně hrozící nebezpečné situace, která může mít za následek smrt nebo vážné zranění.
	VÝSTRAHA	Signální slovo kombinované s výstražnou značkou používané k signalizaci vzniku potenciálně nebezpečné situace, která může mít za následek smrt nebo vážné zranění, jestliže se jí nezabrání.
	VAROVÁNÍ	Signální slovo kombinované s výstražnou značkou používané k signalizaci potenciálně nebezpečné situace, která může mít za následek menší nebo střední zranění, jestliže se jí nezabrání, nebo může dojít k poškození zařízení.

Přehled dalších symbolů a značek použitých v textu

Symbol, značka	Popis významu symbolu, značky
AC, DC	Označení pro střídavý (AC) a stejnosměrný (DC) proud, napětí
ATEX	Výbušné atmosféry (Explosive Atmospheres)
EPL	Stupeň ochrany zařízení (Equipment Protection Level, viz EN 60079.0)
IEC	Mezinárodní elektrotechnická komise (International Electrotechnical Commission)
NBR	Přez používána pro výrobu těsnění
PA	Polyamid
PE	Polyetylén

Významový slovník použitých odborných termínů

- › **Hydraulický mechanismus** je takový, ve kterém je energie přenášena pomocí tlakové energie pracovní kapaliny
- › **Hydraulický rozváděč** je ventil, určený k řízení směru pohybu nebo zastavení výstupního členu spotřebiče.
- › **Objemový průtok Q** je množství kapaliny v objemových jednotkách, které proteče daným průtočným průřezem za jednotku času (jednotka SI je $m^3 \cdot s^{-1}$, v praxi se používá jednotka **l/min**)
- › **Ovládací elektromagnet** je určen pro přestavování šoupátka ventilu, které vzájemně propojuje nebo uzavírá kanály v tělese. Elektromagnet se skládá z budící cívky, která průchodem elektrického proudu vinutím vytváří magnetické pole působící silou na kotvu mechanického ovládacího systému.
- › **Tlak** je síla působící na jednotku plochy (jednotka SI je **Pascal** ($1 \text{ Pa} = \text{Nm}^{-2}$), v praxi se používá jednotka **bar** ($1 \text{ bar} = 0,1 \text{ MPa}$)

1. Použití výrobku

Hydraulický ventil RPE2X3-06 je přímo řízený šoupátkový rozváděč, ovládaný elektromagneticky. Těleso ventilu má na základně připojovací obrazec jmenovité světlosti DN 06 podle normy ISO 4401. Výrobek je určen pro řízení směru pohybu pístnice hydraulického válce nebo směru rotace výstupního hřídele hydromotoru propojováním jednotlivých kanálů pomocí šoupátka v tělese ventilu. Přehrazením toku kapaliny šoupátkem lze pohyb spotřebiče zastavit.

Ventily s certifikací ATEX podle Směrnice 2014/34/EU a **IECEx** podle IECEx OD 009 a návazných harmonizovaných norem smí být použity ve výbušných atmosférách, tvořených důlním plynem, plynem nebo prachem. Ventily jsou označeny značkou shody CE Ex a je k nim vystaveno Prohlášení o shodě.

Použití ve výbušných atmosférách:

Skupina zařízení I, doly, kde je výbušná atmosféra důlního plynu tvořena převážně metanem

Ventil má vysoký stupeň ochrany (EPL = Mb), který činí iniciaci v časovém intervalu mezi výronem plynu a vypnutím ventilu nepravděpodobnou. Je určen pro kategorii zařízení M2, která po výronu plynu zůstanou vypnutá.

Skupina zařízení II, kde je výbušná atmosféra tvořena plynem jiným, než je důlní plyn

Ventil má vysoký stupeň ochrany (EPL = Gb), který umožňuje použití ventilu v zóně 1 a 2. V zóně 0 nesmí být ventil použit. Hrozí nebezpečí výbuchu. Ventil je certifikován pro skupiny plynů IIA (typickým plynem je propan), IIB (typickým plynem je ethylen) a také pro vodík ze skupiny IIC. Rozměry spár nesplňují požadavky stanovené pro acetylén ze skupiny IIC.

Skupina zařízení III, kde je výbušná atmosféra tvořena prachem a hořlavými polévatými částicemi

Ventil má vysoký stupeň ochrany (EPL = Db), který umožňuje použití ventilu v zóně 21 a 22. V zóně 20 nesmí být ventil použit. Hrozí nebezpečí výbuchu. Ventil je certifikován pro všechny skupiny prachu – IIIA (hořlavé polévaté částice), IIIB (nevodivý prach) a IIIC (vodivý prach).

Oblasti použití:

Skupina zařízení I – DOLY	Skupina zařízení II (IIG) - PLYNY	Skupina zařízení III (IID) - PRACH
Kategorie M1 – NE	Zóna 0 - NE	Zóna 20 - NE
Kategorie M2 (zařízení zůstane vypnuté)	Zóna 1 Zóna 2	Zóna 21 Zóna 22
	IIA (propan) IIB (ethylen) + H ₂ (vodík)	IIIA (hořlavé částice) IIIB (nevodivý prach) IIIC (vodivý prach)

Ventily jsou nabízeny **ve třech třídách povrchové teploty:**

T4 s maximální teplotou povrchu 135 °C

T5 s maximální teplotou povrchu 100 °C

T6 s maximální teplotou povrchu 85 °C

Použití ventilu v dané teplotní třídě je podmíněno nepřekročením maximálního napájecího napětí cívky, nepřekročením teploty pracovní kapaliny a teploty okolí. (viz tabulka 4.4 Základní technické parametry).

2. Ochrana ventilu proti iniciaci exploze výbušné atmosféry

2.1 Ochrana elektrické části

Elektrickou částí ventilu je cívka elektromagnetu s certifikací ATEX a IECEx.

Základním typem ochrany je pevný závěr „d“ (EN 60079-1, IEC 60079-1), který brání průniku horkých plynů do okolní výbušné atmosféry v případě, že došlo k iniciaci exploze uvnitř pevného závěru. Pro výbušné atmosféry tvořené prachem je použit pevný závěr „t“ (EN 60079-31, IEC 60079-31). Kromě toho je cívka zalita zalévací hmotou.

Oblasti použití:



Certifikace ATEX, IECEx a UKCA

I M2 Ex db I Mb

II 2G Ex db IIB + H2 T6, T5, T4 Gb

II 2D Ex tb IIIC T85°C, T100°C, T135°C Db

Certifikát	Číslo	Vystaven	Certifikační společnost
EU-Type Examination Certificate	FM23ATEX0008X	13.6.2023	FM Approvals Europe Ltd. (Notified body No. 6024) One Georges Quay Plaza, Dublin, Ireland D02 E440
IECEx Certificate of Conformity	IECEx FMG 23.0003X	12.6.2023	FM Approvals LLC 1151 Boston-Providence Turnpike, Norwood, MA 02062, USA
UK-Type Examination Certificate	FM23UKEX0010X	16.6.2023	FM Approvals Ltd. (Approved body No. 1725) Voyager Place, Maidenhead, Berkshire, SL6 2PJ, UK



Certifikace podle norem NEC 500 a NEC 505, 506

NEC 500 (USA), Annex J (Kanada)	NEC 505, 506 (USA)	CEC Section 18 (Kanada)
Class I Division 1 Group B, C, D T6...T4 Class II/III Division 1 Group E, F, G T6...T4	Cl 1 Zone 1, AEx db IIB+H2 T6...T4 Zone 21, AEx tb IIIC T85°C...T135°C Db	Ex db IIB+H2 T6...T4 Gb Ex tb IIIC T85°C...T135°C Db

Skupina	Popis	Odpovídá EPL
Group B	Typickým plynem je vodík	Gb
Group C	Typickým plynem je etylén	Gb
Group D	Typickým plynem je metan a propan	Gb
Group E	Vodivý prach	Db
Group F	Uhelný prach	Db
Group G	Nevodivý prach, obilný prach	Db
Class III	Hořlavé polévaté částice, zpracování papíru nebo bavlny	Db

Certifikát	Číslo	Vystaven	Certifikační společnost
Certificate of Conformity	FM23US0009X	12.6.2023	FM Approvals LLC 1151 Boston-Providence Turnpike, Norwood, MA 02062, USA
Certificate of Conformity	FM23CA0005X	12.6.2023	FM Approvals LLC 1151 Boston-Providence Turnpike, Norwood, MA 02062, USA

2.2 Kabelová vývodka

Kabelová vývodka je samostatně certifikovanou ex-součástí. Musí být použita vývodka s certifikovaným způsobem ochrany „d“, která při explozi ve vnitřním prostoru pláště cívky zabrání úniku horkých plynů a iniciaci exploze v okolním prostředí. (Kabelová vývodka není součástí dodávky ventilu.)

I M2 Ex db I Mb

II 2G Ex db IIC Gb



II 2D Ex tb IIIC Db

2.3 Ochrana neelektrické části

Neelektrická část ventilu je tvořena hydraulickou částí a ovládacím systémem elektromagnetu.

Bezpečnost neelektrických částí byla zajištěna a posouzena podle norem EN ISO 80079-36 a EN ISO 80079-37 a EN ISO/IEC 80079-38.

- › Pohyblivé části, šoupátko / kuželka, kotva a kolík ovládacího systému, konají posuvný pohyb v prostoru odděleném těsněním od okolního prostředí a zaplaveném pracovní kapalinou.
- › Nepřekročení maximální povrchové teploty dané teplotní třídy je podmíněno nepřekročením maximální teploty pracovní kapaliny (70 °C), maximální teploty okolí (viz tabulka 4.4 Základní technické parametry) a nominálního napětí cívky.
- › Těleso ventilu a těleso cívky jsou robustní konstrukce, dostatečně odolné proti destrukci mechanickými rázy. (Provedena zkouška odolnosti tělesa ventilu proti nárazu podle EN IEC 60079-0 odstavce 26.4.2: dva nárazy závaží s kalenou hlavíci o průměru D25 mm o hmotnosti m = 1 kg, padajícího z výšky 0,7 m, s celkovou potenciální energií 7 J).
- › Hydraulická část má dostatečnou tlakovou pevnost, testovanou 1,5 násobkem maximálního provozního tlaku kapaliny.
- › Povrch ventilu je uzemněn pomocí zemnicího šroubu a chráněn proti výboji statické elektřiny.
- › Použité konstrukční materiály splňují požadavky na omezený obsah některých prvků pro zamezení vzniku elektrických článků a nadměrné koroze.
- › Použité povrchové materiály nevytvářejí při mechanických nárazech jiskry.
- › Posuvné táhlo ručního nouzového ovládání N7 je chráněno těsnicí manžetou proti vniknutí znečišťujících, zejména tvrdých, částic, které by mohly vytvořit iniciační jiskru.

	 I M2 Ex h I Mb
Neelektrická část ventilu	 II 2G Ex h IIC T6, T5, T4 Gb
	 II 2D Ex h IIIC T85°C, T100°C, T135°C Db

2.4 Použité právní předpisy a normy

Ventil splňuje relevantní požadavky právních předpisů a norem v platném znění:

Směrnice 2014/34/EU (harmonizované NV ČR 116/2016) Zařízení pro prostředí s nebezpečím výbuchu (ATEX)

IECEx OD 009 Operational Document

Pro posouzení shody elektrické části byly použity normy:

CENELEC EN IEC 60079-0

Explosive atmospheres – Part 0: Equipment – General requirements

EN 60079-1, IEC 60079-1

Explosive atmospheres – Part 1: Equipment protection by flameproof enclosure „d“

EN 60079-31, IEC 60079-31

Explosive atmospheres – Part 31: Equipment dust ignition protection by enclosure „t“

Pro posouzení shody neelektrické části byly použity normy:

EN ISO 1127-1

Explosive atmospheres – Explosion prevention and protection – Part 1: Basic concepts and methodology

EN ISO 80079-36

Explosive atmospheres – Part 36: Non-electrical equipment for explosive atmospheres – Basic method and requirement

EN ISO 80079-37



Explosive atmospheres – Part 37: Non-electrical equipment for explosive atmospheres – Non-electrical type of protection constructional safety „c“, control of ignition sources „b“, liquid immersion „k“

EN ISO/IEC 80079-38







Explosive atmospheres – Part 38: Equipment and components in explosive atmospheres in underground mines

3. Rizika a omezení použití výrobku



3.1 Rizika spojená s funkcí ve výbušném prostředí

	NEBEZPEČÍ	Typ výbušné atmosféry a zóna Ventil nesmí být použit mimo stanovený rozsah (viz odstavec 1 Použití výrobku), zejména není určen pro kategorii zařízení M1 skupiny I (doly), zónu 0 skupiny II (plyny) a zónu 20 skupiny III (prach). Hrozí iniciace exploze.
	NEBEZPEČÍ	Povrchová teplota Při výběru ventilu musí být zohledněn požadavek na limitní povrchovou teplotu ventilu, která musí být vždy minimálně o 25 °C nižší než teplota vznícení výbušné atmosféry daného složení. Pokud bude teplota vznícení překročena, dojde k explozi.
	NEBEZPEČÍ	Manipulace ve výbušné atmosféře Je zakázáno instalovat, rozebírat, opravovat nebo vyměňovat ventil za přítomnosti výbušné atmosféry. Hrozí exploze.

3.2 Rizika spojená s hydraulickou částí ventilu

 NEBEZPEČÍ	Maximální provozní tlak Ventil smí být použit pro maximální tlak pracovní kapaliny 350 bar v kanálech P, A, B a 210 bar v kanálu T. Při překročení maximálního tlaku hrozí poškození ventilu a při překročení hodnoty tlakové pevnosti 525 bar v kanálu P, A, B respektive 315 bar v kanálu T roztržení ventilu.
 NEBEZPEČÍ	Maximální hydraulický výkon V části 4.6 nebo v katalogu výrobku jsou vyobrazeny limitní výkonové křivky pro jednotlivé typy šoupátek. Hydraulický výkon je dán součinem pracovního tlaku a objemového průtoku. Pokud hodnota okamžitého výkonu překročí limitní křivku, může dojít ke ztrátě funkce ventilu. Šoupátko vlivem působení nadměrných hydrodynamických sil nepřestaví a v důsledku toho dojde ke ztrátě řízení spotřebiče.
 VÝSTRAHA	Montáž ventilu Ventil smí být připevněn jen k dostatečně obrobené ploše se stanoveným připojovacím obrazcem. V zahluubeních tělesa musí být vloženy stanovené nepoškozené těsnící kroužky. Ventil se připevňuje čtyřmi pevnostními šrouby M5x45 DIN 912 10.9, které musí být utažené stanoveným utahovacím momentem 8,9+1 Nm. Jinak hrozí únik pracovní kapaliny a uvolnění ventilu tlakem. (Podrobněji viz odstavec 7.2 Instalace výrobku)
 VAROVÁNÍ	Maximální provozní teplota Maximální provozní teplota kapaliny a okolí nesmí překročit rozsah teplot, uvedený v odstavci 4.4 Základní technické parametry, respektive v katalogu výrobku. Teplota provozní kapaliny a okolí má výrazný vliv: a) na povrchovou teplotu ventilu – hrozí překročení limitní teploty a iniciace exploze b) na teplotu vinutí cívky elektromagnetu – hrozí snížení hydraulického výkonu c) na materiál těsnění – hrozí poškození těsnění a únik pracovní kapaliny
 VAROVÁNÍ	Povrchová teplota ventilu Povrchová teplota ventilu může vlivem teploty pracovní kapaliny a tlakových ztrát ve ventilu přeměněných na teplo přesáhnout 100 °C. Nedotýkejte se povrchu cívky a ventilu, je-li obvod funkční, ani po vypnutí až do ochlazení na bezpečnou teplotu. Hrozí popálení pokožky.
 VAROVÁNÍ	Použité pracovní kapaliny Ventily smí být použity pouze pro obvyklé pracovní kapaliny, zejména hydraulické oleje. (viz kapitola 4. Popis výrobku). Jako pracovní kapalinu je zakázáno použít zejména: > vodu a vodní roztoky, které způsobí korozi a ztrátu funkce ventilu > kapaliny snadno zápalné nebo výbušné, jejichž ohřevem při průchodu ventilem může dojít k požáru nebo explozi > agresivní kapaliny (např. kyseliny a hydroxidy), které způsobí poškození ventilu a ztrátu funkce. Teplota vzplanutí použité pracovní kapaliny musí být minimálně o 50 K vyšší než je povolená maximální povrchová teplota ventilu v dané teplotní třídě.

3.3 Rizika spojená s elektrickou částí ventilu

 NEBEZPEČÍ	Úraz elektrickým proudem Cívka elektromagnetu je elektrické zařízení, které by měla zapojovat osoba s odpovídající elektrotechnickou kvalifikací. Před zapojením cívky zkontrolujte parametry zdroje, nepoškozenost kabelu a cívky. Hrozí úraz elektrickým proudem.
 VAROVÁNÍ	Hodnoty elektrického napájení Cívka elektromagnetu je buzena elektrickým proudem procházejícím vinutím. Hodnoty elektrického napájení nesmí překročit hodnoty uvedené na cívce. Hrozí ztráta funkce elektromagnetu.

4. Popis výrobku

Hydraulická část ventilu se skládá z litinového tělesa (1) s výstupy kanálů na spodní základně, ocelového kaleného šoupátka (2) a vratných pružin (3), které drží šoupátko v základní poloze. Šoupátko je přestavováno do krajních poloh pomocí elektromagnetů (4) s certifikací pro výbušné prostředí. Cívky elektromagnetů jsou upevněny na ovládacích systémech pomocí matice (5). Závitová redukce (6) s volitelným závitem slouží pro připojení napájecího kabelu, např. pomocí vhodné kabelové vývodky.

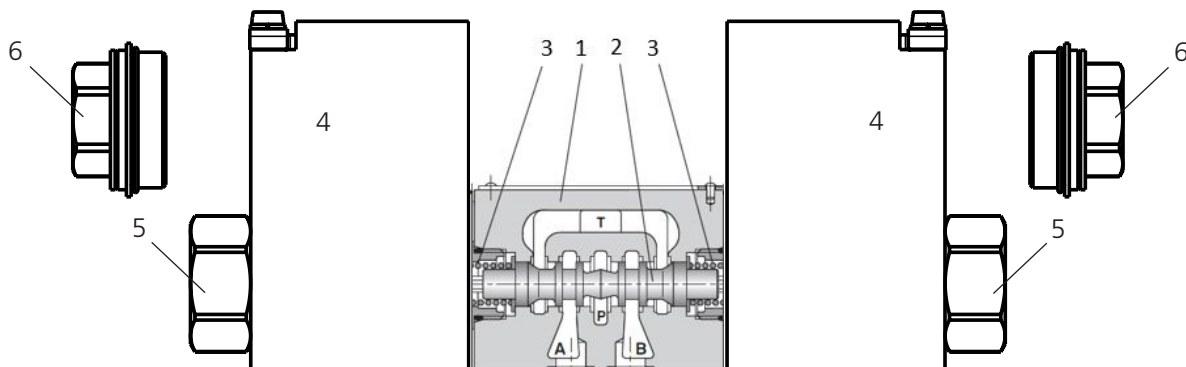

4.1 Nouzové ruční ovládání

Nouzové ruční ovládání polohy šoupátka, vestavěné v zadní části ovládacího systému elektromagnetu, slouží pro přestavení šoupátka v případě ztráty funkce elektromagnetu nebo při výpadku elektrického napájení cívek pro dosažení bezpečné polohy ovládaného mechanismu. Použití ručního nouzového ovládání je omezeno maximálním tlakem 25 bar v kanálu T.

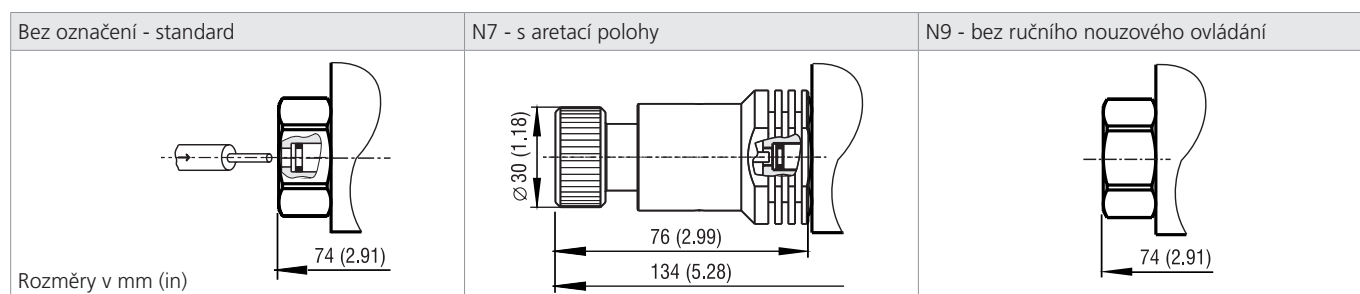

VAROVÁNÍ

Zákaz použití ručního nouzového ovládání, je-li ventil ovládan elektromagnety

Je-li rozváděč ovládan pomocí elektromagnetů, nepoužívejte ruční nouzové ovládání šoupátka. Může dojít k poškození ventilu a ztrátě jeho funkce.

4.2 Použité materiály:

Těleso ventilu – šedá litina
 Šoupátko – kalená ocel
 Tlačná pružina – ocelový patentovaný drát pro výrobu pružin
 Těsnění ventilu – NBR
 Nástavec, trubka a kotva ovládacího systému, plášť cívky, závitová redukce, zátka, upevňovací matice cívky - nízkouhlíková ocel
 Nemagnetický kroužek a kolík ovládacího systému – Cr-Ni nerezová ocel
 Zátka ovládacího systému – mosaz
 Kostra cívky – nerezová ocel
 Vinutí cívky – smaltovaný měděný drát
 Těsnění cívky na ovládacím systému – silikonová pryž
 Přepavní deska – PE
 Použité materiály nejsou uvedeny v seznamech zakázaných a povinně dokumentovaných látek Směrnice 2015/863/EU (RoHS) a Nařízení EU č. 1907/2006 (REACH).

4.3 Povrchová ochrana proti korozi:

Povrch ventilu je zinkován s ochranou proti korozi 520 h v NSS podle ISO 9227. Vrstva povrchové ochrany neobsahuje šestimocný chrom Cr+6.

4.4 Základní technické parametry

Parametr	Jednotka	Hodnota	
Jmenovitá světlost ventilu		DN 06	
Maximální tlak v kanálech P, A, B	bar	350	
Maximální tlak v kanálu T	bar	210	
Maximální objemový průtok ventilem	l/min	60	
Tlakové ztráty v závislosti na průtoku	bar	graf $\Delta p = f(Q)$	
Teplota pracovní kapaliny pro materiál těsnění NBR	°C	-30 ... +70	
Maximální frekvence spínání	1/h	15 000	
Přestavný čas při $v = 32 \text{ mm}^2\text{s}^{-1}$	ms	AC: 30-40	DC: 30-50
Vratný čas při $v = 32 \text{ mm}^2\text{s}^{-1}$	ms	AC: 30-70	DC: 10-50
Rozsah kinematické viskozity pracovní kapaliny	mm^2s^{-1}	10 až 400	
Požadovaná minimální čistota pracovní kapaliny	třída	21/18/15 ISO 4406	
Životnost	cykly	10^7	
Hmotnost ventilu	s jedním elektromagnetem	kg	2,56
	se dvěma elektromagnety	kg	4,06
Technická data elektromagnetu s certifikací pro prostředí s nebezpečím výbuchu			
Typ napájecího napětí		AC 50 / 60 Hz	DC
Jmenovité napájecí napětí (U_N)	V	110, 230	12, 24, 48, 110
Kolísání jmenovitého napětí		$\pm 10 \% U_N$	
Jmenovitý příkon cívky	W	10 (18)	
Pracovní cyklus		100 % ED	
Elektrické krytí IP podle EN 60529		IP66 / IP68*	
Rozsah teploty okolí pro jednotlivé třídy teploty povrchu T4, T5, T6			
Teplotní třída	Jmenovitý příkon cívky	°C (°F)	Rozsah teploty okolí
T4 – 135 °C	10 W		-30 ... +70 (-22 ... 158)
T4 – 135 °C	18 W**		-30 ... +60 (-22 ... 140)
T5 – 100 °C	10 W		-30 ... +55 (-22 ... 131)
T6 – 85 °C	10 W		-30 ... +40 (-22 ... 104)
*IP68 – podmínky testu: výrobek ponořený 1 m pod vodou po dobu 24 hodin. IP obecně platí jenom při správné montáži kabelu.			
**Cívka se jmenovitým příkonem 18 W je určena pouze pro rozváděče s pulsně ovládaným aretačním šoupátkem (2J15) a dvěma elektromagnety.			

4.5 Pracovní kapalina

Ventil je určen pro obvyklé hydraulické pracovní kapaliny:

- › minerální oleje výkonových tříd HM a HV podle ISO 6734-4
- › nehořlavé a obtížně zápalné hydraulické kapaliny podle ISO 12922
- › hydraulické kapaliny akceptovatelné z hlediska životního prostředí podle ISO 15380

UPOZORNĚNÍ: Materiál těsnění NBR není vhodný pro některé skupiny pracovních kapalin, například skupinu HFD. V případě nejistoty doporučujeme provést test vzájemné tolerance materiálu těsnění a pracovní kapaliny.

4.6 Charakteristiky ventilu

Charakteristiky měřeno při $v = 32 \text{ mm}^2/\text{s}$ (156 SUS)

Výkonové charakteristiky (p-Q)

Teplota okolí 70 °C (158 °F), napětí $U_N - 10\%$ (24 V DC), příkon P_N 10 W

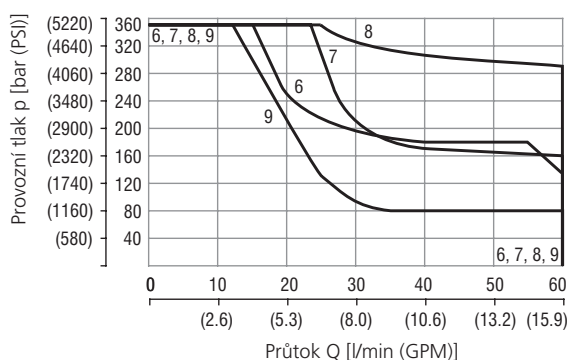
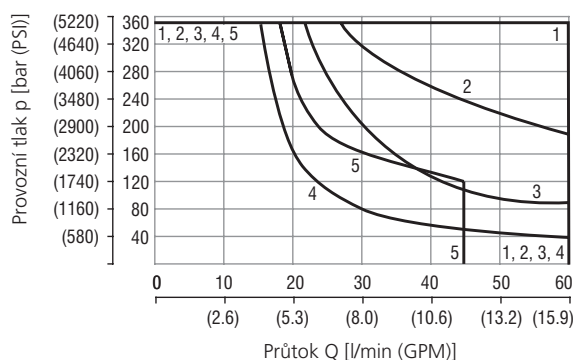

1	R30, X30, J15*
2	Z11
3	Y11, N11, V41
4	H11, B71
5	C11
6	H11, H51
7	C51
8	M21
9	A51

Provozní meze, zde neuvedených variant, konzultujte s naším technickým oddělením.

*Šoupátko J15 je k dispozici pouze s cívkou B4 (18 W).

Tlakové ztráty v závislosti na průtoku (Δp -Q)

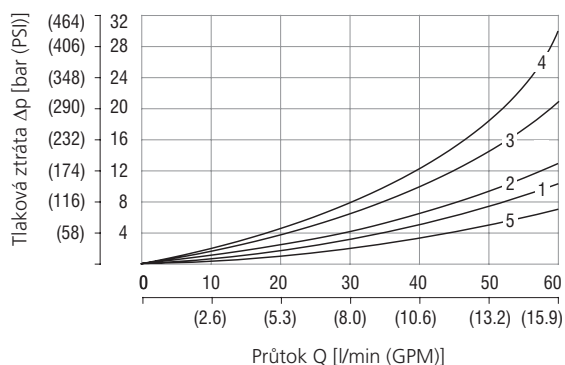

	P→A	P→B	A→T	B→T	P→T		P→A	P→B	A→T	B→T	P→T
Z11, J15*	1	1	2	2		Y11	1	1	1	1	
C11	3	3	3	4	2	R30	1	1	2	2	
H11	1	1	1	2	2	X30	1	1	2	2	
B71	1			1		2C51	3			4	2
2A51	1	1				2H11	1	1	1	2	2
2H51		1	2			3M21	1	5	1	1	

*Šoupátko J15 je k dispozici pouze s cívkou B4 (18 W).

4.7 Použité předpisy a normy:

ČSN EN ISO 4413 Hydraulika – Všeobecná pravidla a bezpečnostní požadavky na hydraulické systémy a jejich součásti

ČSN ISO 6403 Hydrostatické pohony. Ventily pro řízení průtoku a tlaku. Zkušební metody

ČSN ISO 4411 Měření charakteristik $\Delta p = \text{funkce}(Q)$ u hydraulických ventilů

ČSN EN ISO 9001 Systémy managementu jakosti

ČSN EN ISO 12100 Bezpečnost strojních zařízení / analýza rizik

Směrnice 2006/42/EU O strojních zařízeních / použité kapitoly: 1.7.4 Návod k použití, Příloha III Označení CE

ČSN EN 82079-1 Zhotovování návodů k použití – Strukturování, obsah a prezentace / Část 1: Obecné zásady a podrobné požadavky

5. Modifikace výrobku

Přehled možných modifikací ventilu popisuje objednávací klíč.

Počet poloh šoupátka, propojení šoupátka a typ nouzového ovládání a elektrické parametry cívky nemůže uživatel následně měnit.

U ventilu s 10 W cívkou může být ovlivněna teplota povrchu cívky a použití pro teplotní třídu úpravou teploty okolí (viz 4.4 Rozsah teploty okolí pro jednotlivé třídy).

Objednávací klíč

RPE2X3-06 [] [] / [] [] [] [] [] [] - **B** []

4/3 a 4/2 elektromagneticky ovládaný rozváděč do prostředí s nebezpečím výbuchu

Jmenovitá světlost

Počet poloh šoupátka
dvě polohy **2**
tři polohy **3**

Propojení šoupátka
viz tabulka propojení

DC napětí (hodnoty proudu I_N pro cívku 10 W)
12 V DC / 0,75 A **01200**
24 V DC / 0,39 A **02400**
48 V DC / 0,19 A **04800**
110 V DC / 0,086 A **11000**

AC napětí 50/60 Hz (I_N - hodnoty pro cívku 10 W)
110 V AC / 0,084 A **11050**
230 V AC / 0,046 A **23050**

Certifikace ventilu
ATEX, IECEx,
UKCA, FM APPROVED

Bez označení

Povrchová ochrana zinkováním
520 h v NSS dle ISO 9227

Bez označení

Materiál těsnění
NBR

Bez označení

Nouzové ruční ovládání
standardní
s aretační polohou
bez nouzového ručního ovládání

Bez označení
N7
N9

Teplotní třída - jmenovitý příkon cívky
Třída T4, T5, T6 - 10 W
Třída T4 - 18 W*

A6
B4

*Cívka B4 (18 W) je k dispozici pouze pro šoupátko **J15**

Závitová redukce se závitem
M20x1,5
½ NPT ANSI

M
NPT

Upevňovací šrouby M5x45 DIN 912 10.9 nebo svorníky se musí objednat samostatně. Utahovací moment je 8,9+1 Nm (6.56+0.7 lbf.ft).

Tabulka propojení

Označení	Symbol	Mezipolohy	Označení	Symbol	Mezipolohy	Označení	Symbol	Mezipolohy
Z11			R30			Z11		
C11			A51			X30		
H11			Y51			C11		
Y11			C51			H11		
M21			H51			N11		
N41			X51			B71		
J15			Y13			V41		

6. Cílová skupina uživatelů

Veškeré uvedené činnosti, vztahující se k tomuto ventilu, zejména instalace a zapojení do hydraulického obvodu, vyžadují odborné technické znalosti a zkušenosti v oblasti hydrauliky. Minimální požadovanou úroveň odborné způsobilosti je úroveň CETOP 2. Tato úroveň je obecně definována jako provádění různých činností, které vyžadují pochopení technických faktorů a souvislostí. To může vést k potřebě správné interpretace (např. tolerancí, provozních metod) nebo k aplikaci různých neopakujících se postupů. To může vyžadovat provádění kontrol, jednoduchých analýz a diagnostiky, schopnost operativně reagovat na změny. Týmová práce je často nezbytná.

Připojení cívek elektromagnetů k napájecímu napětí smí provádět jen osoby s odpovídající elektrotechnickou kvalifikací.

Veškeré úkony je potřeba provádět s odpovědností za správnost a kvalitu, protože se jedná o nebezpečnou oblast použití výrobku.

Provádět veškeré činnosti vztahující se k tomuto výrobku je zakázáno osobám:

- › nezletilým (výjimkou je praktický výcvik žáků pod odborným dohledem pedagoga)
- › bez stanovené odborné způsobilosti
- › pod vlivem alkoholu a/nebo omamných látek
- › nemocným, jejichž zdravotní stav by mohl mít vliv na bezpečnost (snížená pozornost a schopnost včasné reakce, nadměrná únava)
- › pod vlivem léků, majících prokazatelný vliv na pozornost a schopnost včasné reakce
- › majícím alergii na hydraulické pracovní kapaliny

7. Návod k použití členěný podle fází života výrobku

7.1 Přeprava a skladování výrobku

Ventil je standardně balen ve vakuované smrštitelné PE fólii a chráněn proti vlhkosti a prachu. Porty kanálů P, A, B, T na základně jsou navíc chráněny plastovou (PE) přepravní deskou. Na obalu je nalepen identifikační štítek.

Výrobky by měly být skladovány jen po nutnou dobu při teplotě 0 až +30 °C na suchém místě s relativní vlhkostí vzduchu do 65 %.

Po delší době skladování doporučujeme kontrolu nepoškození výrobku korozi, výměnu těsnění na spodní základně tělesa a propláchnutí výrobku čistým olejem před zapojením do hydraulického obvodu.

7.2 Instalace výrobku

Zkontrolujte správnost typu ventilu na identifikačním štítku.

Obal rozstříhnete nůžkami a opatrně vyjměte ventil z obalu.

Ventil rozbalujte na čistém místě a zabraňte kontaminaci ventilu.

Obal je vyroben z PE a může být lehce kontaminován zbytkem hydraulického oleje z ventilu.

Obal zlikvidujte v souladu s platnými ekologickými předpisy.

Montážní poloha ventilu je libovolná. Pokud však na ventil působí během provozu vibrace nebo rázy, nesmí působit ve směru osy šoupátka.



VAROVÁNÍ

Kluzký povrch ventilu

Ventil obsahuje malé množství zbytkového oleje po hydraulické funkční zkoušce, provedené u výrobce.

Je-li povrch vybaleného ventilu kontaminovaný olejem, odstraňte olej použitím čisticí textilie. Kluzký povrch ventilu může zapříčinit jeho pád při manipulaci a způsobení lehkého zranění nebo poškození ventilu.

7.2.1 Elektrické připojení cívek

Při připojování kabelu elektrického napájení cívky postupujte následovně:

- Pro připojení cívek ke zdroji použijte kabel s certifikovanou ochranou „d“. Při výběru struktury a vnějšího průměru kabelu se řiďte doporučením výrobce použité certifikované kabelové vývodky. (Kabelová vývodka není součástí dodávky ventilu.)
- Použijte kabel a kabelovou vývodku s dostatečnou teplotní třídou izolace. U cívky s příkonem 10 W musí být teplotní třída izolace o 35 °C vyšší než maximální povolená teplota okolí pro danou teplotní třídu. U cívky s příkonem 18 W musí být teplotní třída izolace o 55 °C vyšší než maximální povolená teplota okolí pro teplotní třídu T4.

Teplotní třída	Příkon cívky 10 W		Příkon cívky 18 W	
	Max. teplota okolí	Min. teplotní třída izolace	Max. teplota okolí	Min. teplotní třída izolace
T4	70 °C	105 °C	60 °C	115 °C
T5	55 °C	90 °C		
T6	40 °C	75 °C		

Dále by měl být kabel dostatečně chráněn proti poškození s ohledem na podmínky prostředí, např. odolný proti mechanickému poškození nebo proti účinku chemických látek.

- Konstrukce pláště cívky umožňuje připojení napájecího kabelu ze svislého nebo vodorovného směru podle toho, do kterého otvoru v plášti je zašroubována závitová redukce s vnějším závitem M36x1.
- Lze vybrat závitovou redukci s vnitřním závitem M20x1,5, nebo s vnitřním kuželovým závitem 1/2 NPT ANSI.
- Druhý otvor v plášti se po montáži vodičů ke svorkovnici cívky uzavře zátkou.
- Závitové redukce a zátky jsou těsněny v plášti pomocí O-kroužku z VQM silikonové pryže.
- Závitová redukce a uzavírací zátky jsou chráněny po montáži proti uvolnění zašroubováním stavěcích šroubů M3x4 v radiálním směru.



VÝSTRAHA

Těsnící kroužek

Při montáži nesmí být kroužek poškozen nebo namontován dílec bez těsnícího kroužku. Hrozí nebezpečí exploze.

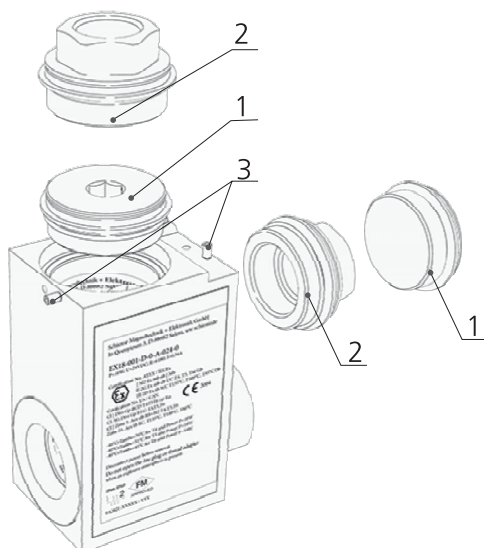

1. Uzavírací zátky

se závitem M36x1 a těsnícím kroužkem

2. Závitová redukce

se závitem M36x1 a těsnícím kroužkem

- A. vnitřní závit M20x1,5
- B. vnitřní kuželový závit 1/2 NPT ANSI

3. Stavěcí šrouby

M3x4

Při připojování kabelu elektrického napájení cívky postupujte následovně:

- › Pomocí inbus klíče $a = 10$ povolte a vyšroubujte ocelovou zátku na vrchní ploše pláště cívky, abyste získali přístup ke svorkovnici uvnitř pláště. Nepoškodte těsnění zátky.
- › Kabelovou vývodku rozeberte na jednotlivé části. Konec kabelu odizolujte a kabel provlékněte postupně všemi díly vývodky, závitovou redukcí a horizontálním nebo vertikálním otvorem v plášti cívky (podle směru přivedení kabelu).
- › Konce vodičů odizolujte a zapojte je do svorkovnice (viz obrázek níže).
- › Zašroubujte do pláště cívky závitovou redukcí a utáhněte ji momentem 30 ± 5 Nm pomocí klíče $s=27$.
- › Část kabelové vývodky určenou pro zašroubování zašroubujte do závitové redukce a dotáhněte momentem, stanoveným výrobcem.
- › Smontujte kabelovou vývodku podle návodu výrobce tak, aby byl kabel dostatečně upevněn proti vytažení vnější silou a vytlačení plyny při explozi ve vnitřním prostoru pláště cívky. Vnitřní prostor pláště cívky musí být dostatečně utěsněn.
- › Do volného otvoru v plášti cívky namontujte ocelovou zátku s těsněním a dotáhněte ji stanoveným momentem 30 ± 5 Nm pomocí inbus klíče $s=10$.
- › Polohu závitové redukce a ocelové zátky zajistěte proti uvolnění stavěcími šrouby M3x4 a utáhněte je momentem $0,4 \pm 0,1$ Nm pomocí inbus klíče $s=1,5$.
- › Po montáži ventilu musí být povrch cívky uzemněn připojením zemnicího vodiče ke svorce na vrchní ploše pláště cívky pomocí šroubu M5x10. Šroub dotáhněte utahovacím momentem $2,2 \pm 0,2$ Nm pomocí šroubováku šířky 8 mm.

Zapojení vodičů do svorkovnice:

- › Odstraňte izolaci koncové části kabelu tak, aby po upevnění kabelu v průchodce izolovaná část kabelu dostatečně zasahovala do vnitřního prostoru svorkovnice.
- › Konce vodičů odizolujte v délce 5 až 6 mm.
- › Tlakem na páčku proti pružině ve směru šipky uvolněte svorku a vsuňte vodič o průřezu 0,5 až 1,5 mm². Uvolněním páčky dojde k upevnění vodiče. Pravá svorka je určena pro zemnicí vodič.
- › Ujistěte se, že jsou vodiče dostatečně upevněné ve svorkách a nehrozí jejich uvolnění.

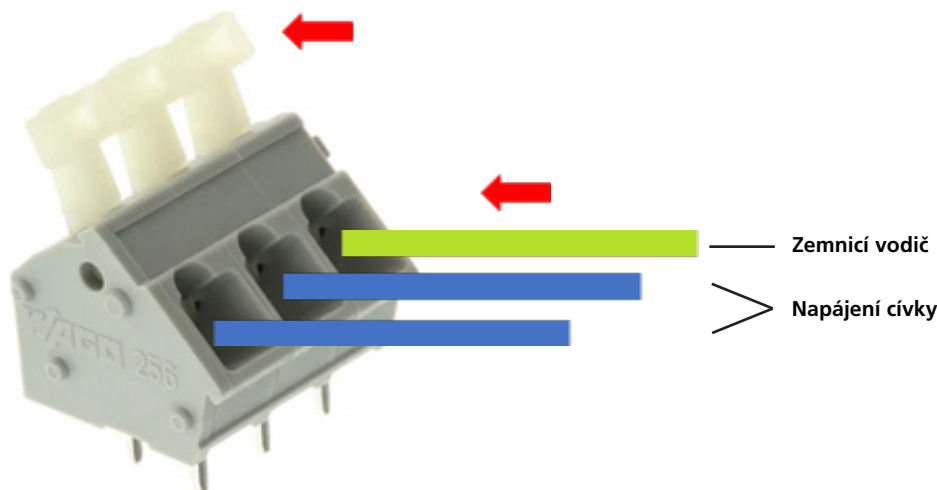

NEBEZPEČÍ

Správné elektrické zapojení cívek

Dbejte na správné upevnění vodičů ve svorkovnici, na správné upevnění a utěsnění závitové redukce, ocelové zátky a kabelu ve vývodce. Hrozí nebezpečí výbuchu.



NEBEZPEČÍ

Uzemnění povrchu cívky

Pokud nebude povrch cívky a tím i celého ventilu uzemněn, může dojít ke vzniku elektrického výboje statické elektřiny.

Ochrana napájení pojistkou

- › Elektrický obvod elektromagnetu musí uživatel chránit pojistkou s vypínací charakteristikou, odpovídající pomalému přepálení tavného vodiče. Pro vypínací proud pojistky musí platit: $I_N \leq 3 \times I_G$, kde I_G je proud protékající cívkou elektromagnetu při maximální teplotě cívky. (Hodnoty I_G viz tabulka elektrických parametrů cívek.) Pro okruh pojistky musí být použity vodiče a prvky, které jsou dimenzovány pro vyšší el. proud, než je maximální zkratový proud v obvodu zařízení zákazníka.
- › Pokud jsou prvky elektroinstalace, včetně pojistky, umístěny rovněž v prostředí s nebezpečím výbuchu, musí také tyto prvky mít odpovídající stupeň ochrany.

Schéma elektrického zapojení cívek

Cívky s DC elektrickým napájením a přepětovou ochranou pomocí bipolární diody	Cívky s AC elektrickým napájením a usměrňovačem
<p>$U_z = 36$ V pro $U_N = 12$ V DC a 24 V DC $U_z = 75$ V pro $U_N = 48$ V $U_z = 180$ V pro $U_N = 110$ V DC</p>	

Tabulka elektrických parametrů cívek

Typ cívky s DC elektrickým napájením	Jmen. napájecí napětí	Odpor vinutí při $t = 20\text{ }^{\circ}\text{C}$	Jmen. proud	Limitní proud	Bipolární dioda	Jmen. příkon
	U_N [V DC]	R_{20} [Ω]	I_N [A]	I_G [A]	U_z [V]	P_N [W]
EX18-001-D-1-A-012-0 IDXa	12	16,1	0,750	0,700	36	8,9
EX18-001-D-1-A-024-0 IDXí	24	61,2	0,390	0,360	36	9,3
EX18-001-D-1-A-048-0 IDXa	48	254,0	0,190	0,177	75	9,1
EX18-001-D-1-A-110-0 IDXa	110	1277,0	0,086	0,080	180	9,6
EX18-002-D-1-A-012-0 IDXa	12	7,6	1,580	1,320	36	18,8
EX18-002-D-1-A-024-0 IDXí	24	31,2	0,770	0,640	36	17,8
EX18-002-D-1-A-048-0 IDXa	48	124,0	0,390	0,325	75	18,3
EX18-002-D-1-A-110-0 IDXa	110	656,0	0,168	0,140	180	18,5

Typ cívky s AC elektrickým napájením ($f=50/60\text{ Hz}$)	Jmen. napájecí napětí	Odpor vinutí při $t = 20\text{ }^{\circ}\text{C}$	Jmen. proud	Limitní proud	Usměrňovač	Jmen. příkon
	U_N [V AC]	R_{20} [Ω]	I_N [A]	I_G [A]	U_z [V]	P_N [W]
EX18-001-A-1-A-110-0 IDXí	110	1172	0,084	0,079	ano	10,0
EX18-001-A-1-A-230-0 IDXa	230	4490	0,046	0,043	ano	9,5
EX18-002-A-1-A-110-0 IDXí	110	524	0,187	0,156	ano	19,1
EX18-002-A-1-A-230-0 IDXa	230	2251	0,092	0,077	ano	19,0

Poznámka k označování cívek: cívka EX18-001 má jmenovitý příkon 10 W, cívka EX18-002 má jmenovitý příkon 18 W.

7.2.2 Zapojení ventilu do hydraulického obvodu

Ventil je určen pro montáž na desku s přípojovacím obrazcem ISO 4401-03-02-0-05 pro světlost DN 06. Přípojovací deska musí mít dostatečně opracovanou plochu pro zajištění těsnosti v dělicí rovině mezi deskou a tělesem ventilu.

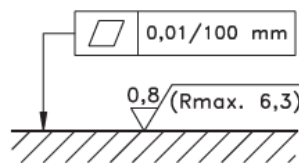

Sejměte z tělesa ventilu přepravní desku. Před montáží zkontrolujte nepoškození a čistotu přípojovacích ploch, nepoškození těsnících kroužků na základně tělesa ventilu. Ventil opatrně položte na přípojovací obrazec desky. Dbejte na správnou orientaci kanálů. Ventil upevněte čtyřmi pevnostními šrouby M5x45 DIN 912 10.9 a rovnoměrně je utáhněte inbus klíčem s=4 momentem 8,9+1 Nm (6.56+0.7 lbf.ft). (Šrouby nejsou součástí dodávky ventilu, musí být objednány samostatně.)

Rozměrový náčrt rozváděče RPE2X3-06, rozměry v mm (in)

ISO 4401-03-02-0-05

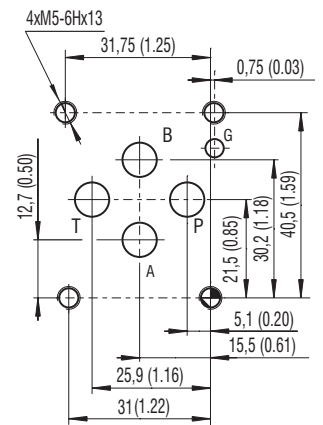

Kanály P, A, B, T - max. $\varnothing 7,5\text{ mm}$ (0.29 in)

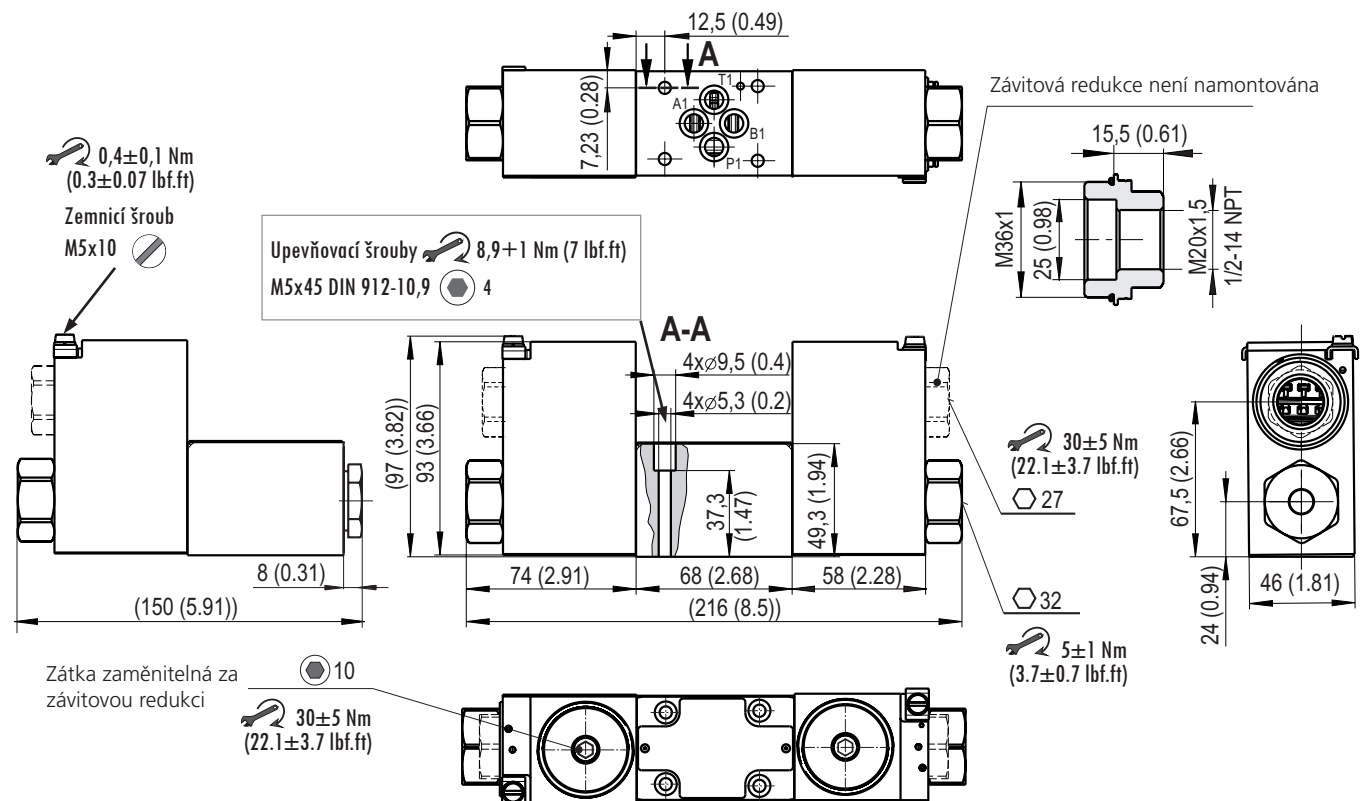

VAROVÁNÍ
Správná montáž ventilu

Čtyři těsnicí kroužky na základně tělesa musí být nepoškozené a vložené v zahloubení, připojovací plocha desky dostatečně opracovaná a nepoškozená, ventil musí být upevněn pomocí čtyř pevnostních šroubů utažených stanoveným momentem. Při nesplnění těchto podmínek správné montáže ventilu může dojít k úniku pracovní kapaliny.

Vinutí elektromagnetů se při provozu zahřívá. Pro nepřekročení maximální teploty vinutí musí být zajištěno účinné vnější chlazení, jednak nepřekročením maximální teploty kapaliny a okolí, jednak dodržením minimálního objemu připojovacího bloku. Pro jeden rozváděč je dostatečný objem tělesa ventilu (152,5 cm³). Je-li na připojovací desce připojeno více ventilů, které mohou být sepnuty současně, musí být mezi tělesy sousedních ventilů dodržena vzdálenost alespoň 10 mm (viz obrázek).

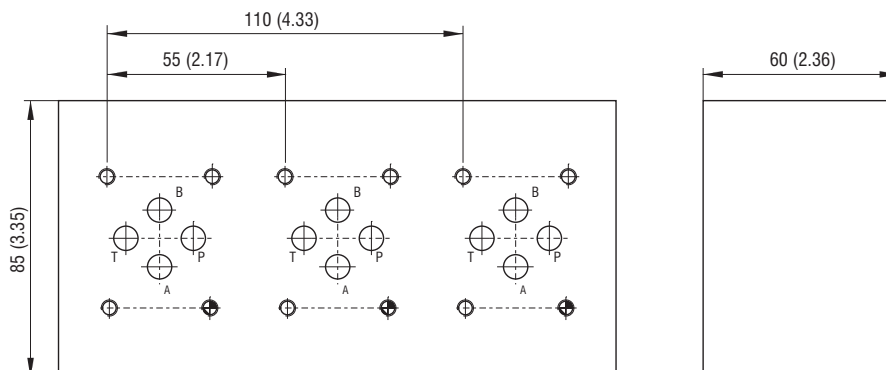
7.3 Uvedení do provozu

Před uvedením hydraulického obvodu do provozu zkontrolujte správné upevnění ventilu na připojovací desce a správné zapojení kabelů elektrického napájení. Ventil se neseřizuje. Zkušební provoz by měl probíhat bez přítomnosti výbušné atmosféry. Po uvedení hydraulického obvodu do provozu ověřte těsnost ventilu. Funkci rozváděče jednoduše ověříte přestavováním šoupátka střídavým spínáním elektromagnetů a sledováním pohybu spotřebiče nebo velikosti tlaku ve větvích spotřebiče (kanály A, B).

7.4 Normální provoz

Při normálním provozu je šoupátko rozváděče přestavováno spínáním elektromagnetů. Normální provoz systému nevyžaduje žádnou manipulaci s ventilem.

VAROVÁNÍ
Spínání elektromagnetů

U rozváděče se dvěma elektromagnety nesmí být nikdy sepnuty obě cívky současně. Hrozí poškození ventilů.



VAROVÁNÍ
Chlazení cívek

Chlazení cívek počítá s chladicí plochou hydraulické části ventilu. Nezapínejte samostatně demontované cívky. Může dojít k nadměrnému oteplení vinutí, poškození izolace a zkratu mezi závity. Ze stejného důvodu nesmí být povrch cívek zakryt, vystaven přímým účinkům tepelných zdrojů nebo slunečního záření. Ventil nesmí být uzavřen v těsném prostoru bez zajištění cirkulace vzduchu.

NEPŘEKRAČUJTE MAXIMÁLNÍ PARAMETRY, uvedené v tabulce 4.4.

DBEJTE PROVOZNÍCH OMEZENÍ A VYVARUJTE SE RIZIK, uvedených v odstavci 3.

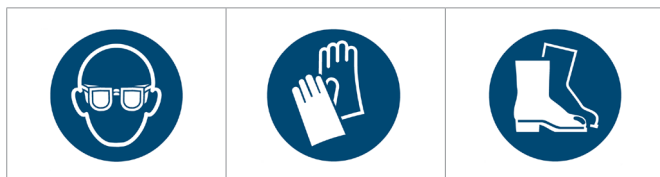
POUŽÍVEJTE OCHRANNÉ POMŮCKY







Při práci s hydraulickou kapalinou doporučujeme používat ochranné brýle, ochranné pryžové rukavice a pevnou obuv s protiskluzovou podrážkou.



7.5 Mimořádné a nouzové situace

Při výpadku elektrického napájení elektromagnetů nebo poruše cívky vrátí středící pružiny šoupátko ventilu do základní polohy. Na základě výsledků analýzy rizik byly stanoveny následující potenciální závady:

- › Vnější netěsnost ventilu v důsledku poškození těsnění spojená s únikem pracovní kapaliny.
- › Ztráta funkce ventilu, projevující se ztrátou řízení spotřebiče.
- › Mechanické poškození elektrické části ventilu včetně kabelu

	NEBEZPEČÍ	<p>Vypnutí elektrického napájení, zdroje tlaku a odlehčení obvodu Při vzniku nouzové situace ihned vypněte zdroj elektrického napájení ovládacích elektromagnetů a zdroj tlaku (čerpadlo). Odlehčete všechny části hydraulického obvodu včetně hydraulických akumulátorů jejich propojením s nádrží. Nefunkční ventil může způsobit vznik nebezpečné provozní situace způsobené ztrátou řízení. Poškozená elektrická část může iniciovat explozi.</p>
	NEBEZPEČÍ	<p>Zákaz manipulace a oprav ve výbušné atmosféře Vadný ventil nesmí být opravován nebo demontován, je-li přítomna výbušná atmosféra. Hrozí nebezpečí iniciace exploze.</p>
	VAROVÁNÍ	<p>Kontrola odlehčení tlakové části obvodu Před zásahem do hydraulického obvodu, například před demontáží ventilu, se vždy ujistěte, že obvod je bez tlaku. Jinak hrozí únik pracovní kapaliny a kontaminace osob.</p>
	VAROVÁNÍ	<p>Teplota povrchu Před započatím demontáže se ujistěte, že povrch ventilu a cívek elektromagnetů je ochlazen na dostatečně nízkou teplotu, aby nedošlo k popálení pokožky.</p>

Vadný ventil musí být vyměněn / opraven.

	<p>OCHRANA ŽIVOTNÍHO PROSTŘEDÍ Vyteklá pracovní kapalina musí být neprodleně odstraněna, např. pomocí vhodných absorbentů, kontaminované části obvodu očištěny, kontaminované předměty v okolí očištěny nebo zlikvidovány. Kontaminované předměty a zbytky uniklé pracovní kapaliny musí být zlikvidovány v souladu s platnými ekologickými předpisy.</p>
	<p>PRVNÍ POMOC</p> <p>Zasažení elektrickým proudem</p> <ul style="list-style-type: none"> › Vypněte ihned zdroj elektrického napájení › Zjistěte, zda postižený dýchá. › Zavolejte záchrannou lékařskou službu › V případě, že postižený nedýchá, zahajte opatření k obnovení základních životních funkcí podle vlastních schopností (masáž srdce, umělé dýchání) a vybavení pracoviště (defibrilátor) záchrannými prostředky. <p>Kontaminace hydraulickou pracovní kapalinou Pokud dojde ke kontaminaci osob, musí být kontaminované části oděvu neprodleně odstraněny, pokožka důkladně omyta mýdlem, případně ošetřena vhodným krémem. Dojde-li k zasažení očí, vypláchněte je čistou vodou a vyhledejte lékařskou pomoc. Lékařskou pomoc vyhledejte také v případě nechtěného požití pracovní kapaliny nebo kožní alergické reakce na potřísnění pracovní kapalinou.</p>

7.6 Opravy, prováděné osobami znalými

Uživatel s odpovídající kvalifikací je oprávněn vyměnit kompletní ventil, těsnění na základně tělesa ventilu, která jsou dodávána jako náhradní sada.

7.6.1 Výměna vadného ventilu

Vadný ventil musí být demontován a nahrazen novým. Opravy vadného ventilu provádí pouze výrobce.

Při výměně ventilu a nahrazení vadného ventilu novým postupujte následovně:

- › Ujistěte se, že po dobu opravy nebude přítomná výbušná atmosféra. (viz také 7.5)
- › Vypněte zdroj tlaku (čerpadlo) hydraulického obvodu. (viz také 7.5)
- › Hydraulický obvod včetně akumulátorů odlehčete propojením s nádrží. (viz také 7.5)
- › Ujistěte se, že je hydraulický obvod bez tlaku. (viz také 7.5)
- › Vypněte elektrické napájení elektromagnetů rozváděče. (viz také 7.5)
- › Ujistěte se, že povrch ventilu a cívek elektromagnetů je ochlazen na dostatečně nízkou teplotu, aby nedošlo k popálení pokožky. (viz také 7.5)
- › Odmontujte zemnicí vodič povrchu cívek uvolněním zemnicího šroubu M5x10
- › Odpojte kabel elektrického napájení cívek (viz 7.6.3)
- › Očistěte povrch a okolí rozváděče.
- › Pomocí inbus klíče s=4 povolte a vyšroubujte čtyři upínací šrouby M5x45 DIN 912. Ventil opatrně sejměte z přípojovací desky.
- › Do připravené menší nádoby nechte vytéct zbytek pracovní kapaliny z ventilu.
- › Při montáži nového náhradního ventilu postupujte podle bodu 7.2 Instalace výrobku

Z demontovaného vadného ventilu odstraňte zbytkovou pracovní kapalinu, porty kanálů uzavřete přepravní deskou a zabalte jej tak, aby během přepravy nedošlo k mechanickému poškození a kontaminaci prostoru mimo obal. Zabaleny ventil zašlete s popisem projevu vady na adresu výrobce. Na nový ventil je poskytována výrobcem záruční doba 1 rok. Nárok na reklamaci však nemusí být výrobcem uznán, pokud je ventil mechanicky poškozen, materiál těsnění je poškozen agresivní kapalinou nebo bylo prokázáno nesprávné použití ventilu, které není v souladu s tímto návodem k použití.

7.6.2 Výměna těsnících kroužků na základně tělesa ventilu

V případě netěsnosti v dělicí rovině je nutné nahradit těsnící kroužky novými. Postup demontáže a zpětné montáže je obdobný.

- › Ujistěte se, že po dobu opravy nebude přítomná výbušná atmosféra (viz také 7.5).
- › Vypněte zdroj tlaku (čerpadlo) hydraulického obvodu (viz také 7.5).
- › Hydraulický obvod včetně akumulátorů odlehčete propojením s nádrží (viz také 7.5).
- › Ujistěte se, že je hydraulický obvod bez tlaku (viz také 7.5).
- › Vypněte elektrické napájení elektromagnetů rozváděče (viz také 7.5).
- › Ujistěte se, že povrch ventilu a cívek elektromagnetů je ochlazen na dostatečně nízkou teplotu, aby nedošlo k popálení pokožky (viz také 7.5).
- › Očistěte povrch a okolí rozváděče.
- › Pomocí inbus klíče s=4 povolte a vyšroubujte čtyři upínací šrouby M5x45 DIN 912. Ventil opatrně sejměte z přípojovací desky.
- › Do připravené menší nádoby nechte vytéct zbytek pracovní kapaliny z ventilu.
- › Pomocí menšího šroubováku vyjměte těsnící kroužky ze zhloubení v tělese. Pracujte opatrně, aby nedošlo k poškození těsnících ploch.
- › Očistěte přípojovací plochy tělesa ventilu a desky. Zkontrolujte jejich nepoškození.
- › Do zhloubení v tělese ventilu vložte nové těsnící kroužky tak, aby při zpětné montáži ventilu nevypadly.
- › Rozváděč opatrně položte na přípojovací obrazec přípojovací desky. Dbejte na správnou orientaci kanálů.
- › Do otvorů v tělese ventilu vložte čtyři upínací šrouby a pomocí inbus klíče s=4 upevněte ventil upevněte k upínací desce. Šrouby dotahujte postupně křížem až do stanoveného momentu 8,9+1 Nm. Při nerovnoměrném utažení může dojít k deformaci tělesa a nespolehlivé funkci ventilu.
- › Je-li některý z upínacích šroubů poškozen, vyměňte jej.



VAROVÁNÍ

Upínací šrouby ventilu

Jako upínací šrouby musí být použity pevnostní šrouby (ŠROUB M5x45 DIN 912 10.9), nejlépe od výrobce ventilu. Šroub běžné pevnosti může být přetržen díky vysokému tlaku v hydraulickém obvodu a může dojít k masivnímu úniku pracovní kapaliny.

- › Zkontrolujte správné upevnění kabelů cívek v průchodce a zemnicích vodičů, zda nedošlo při manipulaci s ventilem k jejich uvolnění.
- › Po provedení opravy ověřte těsnost nových těsnění a správnou funkci ventilu.

7.7 Údržba výrobku

Ventil během normálního provozu udržujte čistý, bez usazenin prachu na povrchu. Usazeniny jednak zhoršují chlazení ventilu a cívek, jednak mohou vytvářet hořlavé vrstvy náchylné ke vznícení. Interval čištění povrchu zvolte podle prašnosti prostředí tak, aby tloušťka vrstvy usazeného prachu nepřesáhla 3 mm. V závislosti na podmínkách použití kontrolujte ve vhodných časových intervalech těsnost hydraulického obvodu, nepoškozenost elektrických částí včetně kabelů a správnost funkce ventilu. Kontrola by měla být provedena při každém spuštění zařízení, nejméně však jednou týdně při dlouhodobém provozu.

7.8 Dodávané náhradní díly

Jako náhradní díly lze objednat: viz katalog SP 8010

Položka	Popis součásti	Označení	Objednací číslo
1A	Závitová redukce se závitem M20x1,5	Sada s těsnícím kroužkem 36x2 VQM (silikon)	44915100
1B	Závitová redukce s kuželovým závitem 1/2 NPT ANSI	Sada s těsnícím kroužkem 36x2 VQM (silikon)	44915000
2	Upínací matice cívky	Sada s těsnícími kroužky	44915200
	Těsnící kroužek OS – cívka	O-kroužek 22x1,5 VMQ 50 (silikon)	
	Těsnění pod maticí	O-kroužek 21,89x2,62 VMQ 70 (silikon)	
3	Upínací matice cívky s nouzovým ovládním N7	Sada s těsnícími kroužky	33050700
4	Zátka	Sada s těsnícím kroužkem 36x2 VQM (silikon)	44923800
5	Sada těsnění	4x Square ring 9,25x1,68 NBR	15845200
6	Upínací šrouby ventilu	Sada 4x M5x45 DIN 912 10.9	15845100

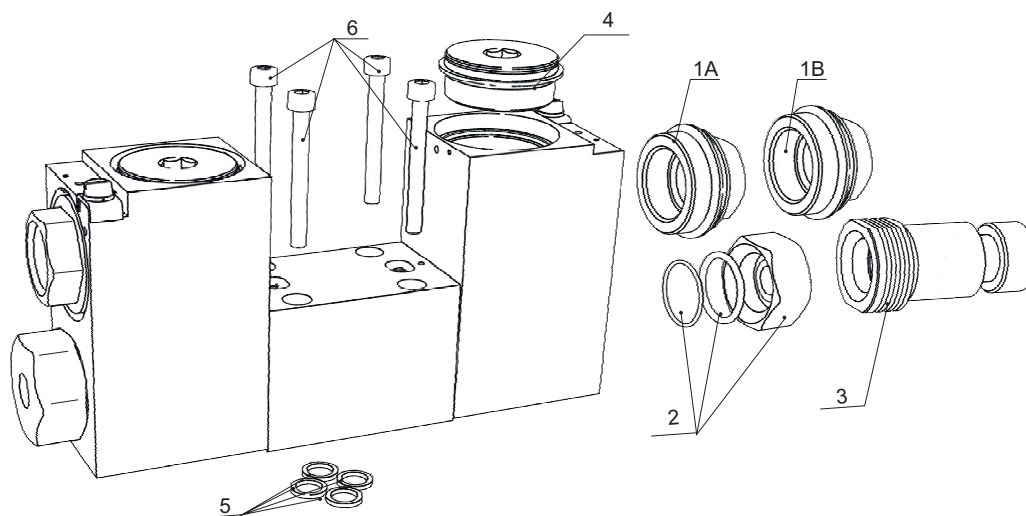

Podmínky skladování těsnění stanovuje norma ISO 2230 – Pryžové výrobky – Pokyny pro skladování:

Těsnění mají být skladována:

- › v krytých, suchých a temperovaných prostorách při teplotách +15 až +25 °C, mimo přímé zdroje tepla
- › chráněná před povětrnostními vlivy, před přímým slunečním a ultrafialovým zářením
- › nedeformovaná, na čisté rovné podložce v originálním obalu
- › mimo dosah ropných a chemických látek

Skupina kaučuků	Zkratka chemického názvu podle ISO 1629	Chemické složení	Délka skladování
A	Polyuretan PU	Polyester uretanová pryž	5 let
B	NBR	Butadienakrylonitrilový kaučuk	7 let
C	FKM / FPM (Viton)	Fluoroelastomer	10 let
C	VMQ	Vinil-metyl – silikonová pryž	10 let

7.9 Činnosti po skončení použitelnosti výrobku



Ventil demontujte z hydraulického obvodu (viz kapitola 7.6.1 Výměna vadného ventilu).
Odstraňte v co největší míře zbytek pracovní kapaliny z ventilu. Ventil ekologicky zlikvidujte podle platných předpisů.
Ventil je vyroben převážně z recyklovatelných materiálů, jako je šedá litina, nízkouhlíková ocel, měděný drát apod.
(Viz kapitola 4.2 Použité materiály)

8. Kontakt na výrobce



ARGO-HYTOS s.r.o.
Dělnická 1306 • CZ - 543 01 VRCHLABÍ • Czech Republic
Tel. +420 499 403 111 • E-mail: info.cz@argo-hytos.com

