

Servisní agregát pro větší rozsah viskozity

FA1HV 008 / 016

snadné plnění a čištění · kompaktní design · pohodlná manipulace



Servisní agregát FA1HV

Popis**FA1HV – rychlý, jednoduchý, kompaktní**

Servisní agregát FA1HV usnadňuje plnění a čištění oleje v hydraulických a mazacích systémech.

Větší rozsah viskozity

Jednotka je navržena pro provoz v širokém rozsahu viskozit. To umožňuje například filtraci převodových kapalin a vysoce viskózní oleje i při nízkých teplotách.

Ochrana součástí zařízení díky ultrajemné filtraci oleje

Vysoká účinnost ultra jemných filtračních vložek EXAPOR®MAX zaručuje výbornou úroveň čistoty oleje a tím i vysokou ochranu součástí zařízení proti opotřebení.

Velká kapacita jímání nečistot filtračních vložek má příznivý vliv na hospodárnost provozu filtračního agregátu.

Technické parametry**Jmenovitý průtok**

FA1HV 008: 8 l/min / 2.11 GPM
FA1HV 016: 16 l/min / 4.23 GPM

Rozsah viskozity (nepřetržitý provoz)

FA1HV 008 15 do 2400 mm²/s / 70 do 11100 SUS
FA1HV 016 15 do 1200 mm²/s / 70 do 5560 SUS

Provozní tlak

Max. 5 bar / 73 PSI

Hydraulické kapaliny

Minerální oleje a biologicky odbouratelné hydraulické kapaliny (HEES a HETG). Další kapaliny na dotaz.

Rozsah teploty kapaliny

0 °C ... +65 °C / +32 °F ... +149 °F
(viz také rozsah viskozity)

Rozsah teploty okolí

0 °C ... +50 °C / +32 °F ... +122 °C

Maximální sací výška

1,5 m / 4.9 ft

Filter clogging indicator

Optical, differential pressure switch DG 042-01

Provozní poloha

Vertical, motor at the bottom

Hmotnost

cca 20 kg / 44.1 lbs



Kompaktní design

Kompaktní design umožňuje snadný přístup k olejové nádrži. Agregát FA1HV je vybaven hadicemi připravenými k připojení.



Mobilní přepravní pomůcka / vozík

Pro usnadnění přepravy agregátu FA1HV 016 je možné na stojící agregát zaháknout transportní vozík. To umožní přepravu zařízení i na větší vzdálenosti bez námahy. Transportní vozík musí být objednan samostatně - viz část Příslušenství.



Snadná výměna filtrační vložky

Filtrační vložku lze vyjmout z tělesa filtru současně s jeho víkem. Ventil zabraňující zpětnému vnikání nečistot do systému zajišťuje, že veškeré usazeniny tvořené pevnými částicemi jsou vyjmuty spolu s filtrační vložkou.

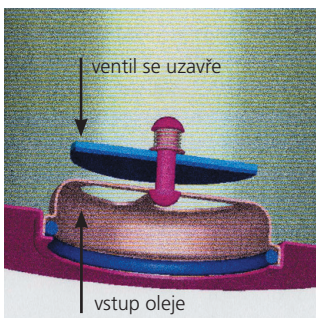

Bezúdržbové těleso filtru díky jedinečné technologii filtrační vložky

Kapalina proudí filtrační vložkou zevnitř směrem ven. Vestavěný retenční ventil pro zachycení nečistot se při vyjímání filtrační vložky automaticky uzavře, čímž je zajištěno, že všechny nečistoty budou odstraněny z tělesa společně s vložkou.

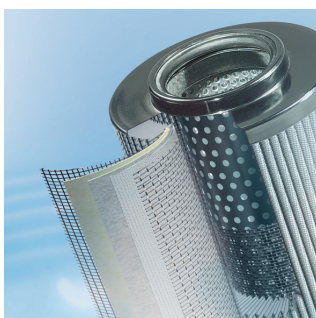

Kvalitu tvoří detaily

Klíčovou součástí filtračních agregátů FA1HV je ultrajemná filtrační vložka EXAPOR[®]MAX. Vysoká úroveň filtrace chrání systém před vniknutím nečistot při plnění olejem.

FA1HV







/

Typ filtračního agregátu	Kód
Servisní agregát pro větší rozsah viskozity	FA1HV

Jmenovitý průtok*	Kód
8 l/min / 2.11 GPM	008
16 l/min / 4.23 GPM	016

Filtrační vložka					Kód
		jemnost filtrace ($\beta=200$) kapacita jímání nečistot podle ISO 16889 / kapacita jímání vody		náhradní filtrační vložka	
		FA1HV 008	FA1HV 016		
EXAPOR®MAX 2	3 μ m	490 g	280 g	V7.1220-113	V003
EXAPOR®MAX 2	5 μ m	460 g	270 g	V7.1220-13	V005
EXAPOR®MAX 3	10 μ m	340 g	190 g	V7.1220-06	V010
EXAPOR®AQUA	7 μ m	145 g / 320 ml	85 g / 190 ml	Y7.1220-05	Y007
EXAPOR®AQUA	3 μ m	165 g / 340 ml	105 g / 205 ml	Y7.1220-113	Y003

Elektromotor* (jiné motory na vyžádání)				Kód
počet fází, napětí	frekvence	příkon FNA1HV 008 / 016	el. zástrčka	
1f 230 VAC	50/60 Hz	0,37 / 0,55 kW	1	23050
3f 400/460 VAC	50/60 Hz	0,37 / 0,55 kW	2	40050

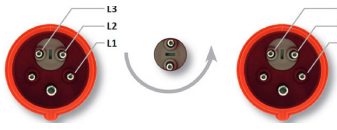
Elektrická zásuvka/zástrčka - kód a popis níže*						
Další typy - na vyžádání						
Bez označení standard pro kód 23050	G	J	Bez označení standard pro kód 11050	I6	I4	Bez označení standard pro kód 40050
220-250 VAC	220-250 VAC	220-240 VAC	100-127 VAC	200-250 VAC INDUSTRIAL	110-130 VAC INDUSTRIAL	380-480 VAC INDUSTRIAL
15 A TYP E/F (CEE7/7 Unischuko)	13 A TYP G (BS 1363)	10 A TYP J (T12)	15 A TYP B (NEMA 5-15P)	Typ 013-6 16A-6h 3-piny (2P+PE)	Typ 013-4 16A-4h 3-piny (2P+PE)	Typ 715-6 16A-6h 5-pinů (3P+N+PE), IEC 60309 s měničem fází
						

Prodloužení hadic výtlačku**	
zákaznická délka výtlačné hadice (max. 5 m / 16.4 ft) příklad objednávky P4.5 - délka výtlačné hadice 4.5 m / 14.8 ft	Px.x

Prodloužení napájecího kabelu***	
zákaznická délka napájecího kabelu příklad objednávky C8.5 - délka el. kabelu 8,5 m / 27.8 ft, součástí je elektrická zástrčka	Cx.x

*Hodnoty určeny při 50 Hz. Při 60 Hz budou hodnoty vyšší průměrně o 20 %

**Standardně je agregát vybaven následujícími hadicemi

Hadice sání: DN 32, délka 1,5 m / 4.9 ft se sacím filtrem 600 μ m (instalovaným na volném konci hadice)

Hadice výtlačk: DN 25, délka 2,0 m / 6.6 ft s hliníkovou hubicí length 25 cm / 9.8 inch (instalovanou na volném konci hadice)

***Standardně je agregát vybaven napájecím kabelem o délce 2,5 m / 8.2 ft.

Rozměrový náčres

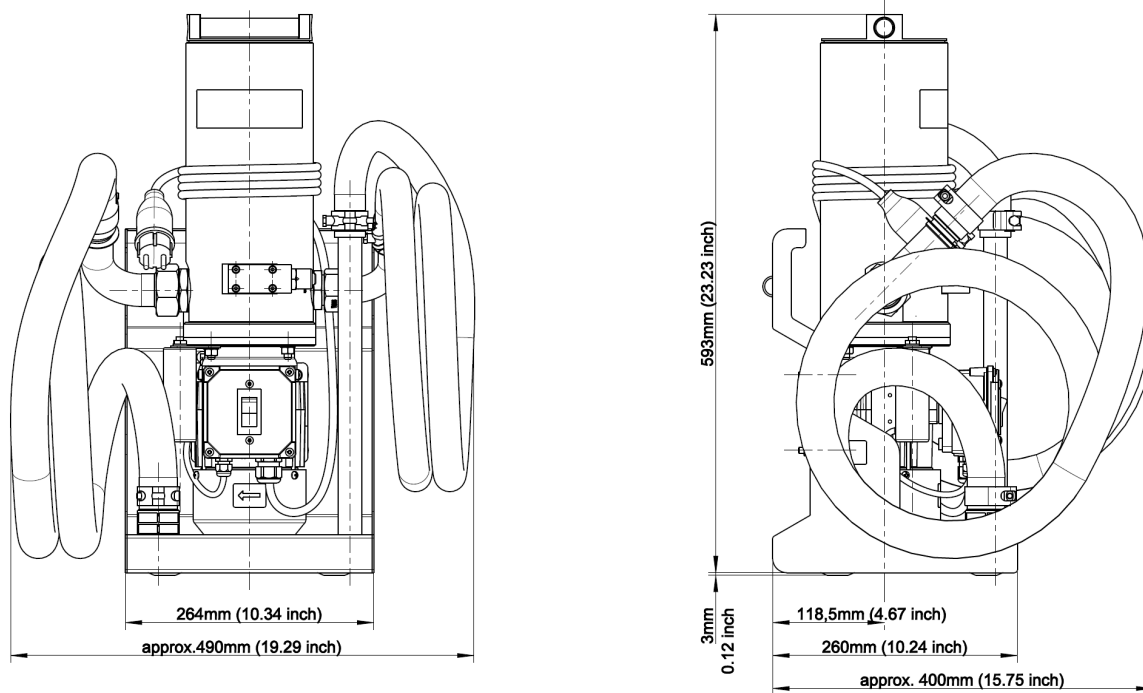

Hydraulické schéma

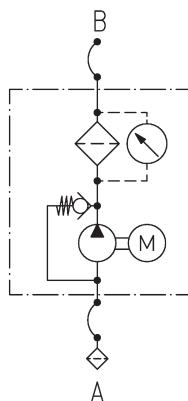

Příslušenství

Vozík pro usnadnění transportu, objednávací kód: FA-T

